

KATALOG

POMPY CIEPŁA

VERSATI



Pompy ciepła

Versati

Maksymalna
efektywność
energetyczna

Wybór właściwego rozwiązania grzewczego to jedna z kluczowych decyzji, jakie stoją przed inwestorem. Stanowi bowiem duży udział w koszcie całej nieruchomości oraz znacząco wpływa na późniejsze koszty eksploatacji budynku. W świetle regulacji prawnych i jasnego kierunku polityki unijnej, zmierzającej do zahamowania wzrostu emisji gazów cieplarnianych, inwestycja w ogrzewanie wykorzystujące odnawialne źródła energii jest wyborem perspektywicznym – zapewniającym spokój i bezpieczeństwo energetyczne na długie lata.



SPIS TREŚCI

- 6 Dlaczego warto ogrzewać pompami ciepła Gree?
- 8 Poznaj Gree Global
- 10 Gree w Polsce – sieć dystrybucji
- 12 Znajdź Instalatora - bezpieczeństwo Twojej instalacji
- 14 Zweryfikuj swoją gwarancję
- 16 Gree - strefa instalatora

18 WYBIERZ POMPY CIEPŁA GREE

- 18 Technologia czystej energii
- 20 Energooszczędne działanie
- 24 Przełomowa technologia
- 26 Szerokie możliwości zastosowania

28 MODELOWE ROZWIĄZANIA

32 STEROWANIE I AUTOMATYZACJA KOMFORTU PRACY

- 34 Algorytmy pracy
- 36 Sterowanie aplikacją Wi-Fi
- 38 Sterowania kontrolerem dotykowym
- 40 Sterowania stykiem pozwolenia na pracę
- 41 Sterowania systemem BMS (Inteligentny budynek)
- 42 Sterowania kaskadowe - **NOWOŚĆ**

46 FUNKCJE POMP CIEPŁA VERSATI

- 50 Porównanie funkcji Split, Monoblok i All in One

52 SPLIT, MONOBLOK CZY ALL IN ONE - CO WYBRAĆ

54 Pompy ciepła Versati ALL IN ONE

66 Pompy ciepła Versati SPLIT

70 Pompy ciepła Versati MONOBLOK

- 74 Wymiary jednostek All in One
- 76 Wymiary jednostek Split
- 77 Wymiary jednostek Monoblok







Dlaczego warto ogrzewać pompą ciepła Gree?

Technologia OZE

Wykorzystuje energię odnawialną pochodzącą z powietrza.

Zeroemisyjność

Nie emituje żadnych zanieczyszczeń w miejscu zastosowania.

Niskie koszty eksploatacji

Jedynym kosztem jest energia elektryczna, używana do zasilania urządzenia.



Bezobsługowe użytkowanie

Nie wymaga magazynowania i dostarczania paliwa oraz regularnej obsługi sterownika.

Wielozadaniowość

Może realizować zarówno ogrzewanie, jak i chłodzenie budynków, a także podgrzewanie wody użytkowej.

Uniwersalność

Idealne rozwiązanie do budynków nowopowstałych jak i termomodernizowanych.



WE are

Gree Global



eone

600

milionów dolarów każdego roku przeznaczanych wyłącznie na badania, rozwój i innowacje

98

instytutów naukowych i badawczych współpracujących z marką

30

tysięcy patentów technologicznych zmieniających oblicze klimatyzacji

14

tysięcy naukowców i inżynierów pracujących nad niezawodnością produktów Gree

Miej wizję celu i skup się na drodze

Pod szyldem Free Polska stworzyliśmy markę, która dzisiaj zajmuje drugie miejsce w Europie, a na świecie należy do pierwszej dziesiątki największych firm współpracujących z Gree Electric Appliances.



Wyłączny Przedstawiciel
marki Gree w Polsce



AUTORYZOWANI PARTNERZY



ALFACO
Alfaco Polska Sp. z o.o.
ul. Krakowska 141-155
50-428 Wrocław
www.alfaco.pl



KLIMA
Klima Sp. z o.o.
ul. Warszawska 17
05-092 Łomianki
www.klima.com.pl



BEZET
T. Ziółkowski,
S.Landowska,
Z.Landowski sp. j.
ul. Blacharska 10
86-031 Osielesko
www.bezet.com.pl



AUTORYZOWANI DYSTRYBUTORZY



KLIWEKO

KLIWEKO
Kliweko Biuro Techniczno
Handlowe Sp. z o.o.
ul. Zawłta 22
30-442 Kraków
www.kliweko.com.pl



SYSTHERM
GRUPA

SYSTHERM
System Chłodnictwo
i Klimatyzacja Sp. z o.o.
ul. Św. Wincentego 7
61-003 Poznań
www.system.pl



GRETO

GRETO
Greto Polska Sp. z o.o.
ul. Kielecka 5/20
81-303 Gdynia
www.greto.com.pl

Bezpieczeństwo Twojej instalacji zapewnia Autoryzowany Instalator marki Gree.

W Gree dbamy o najwyższy standard obsługi i bezpieczeństwo użytkowników końcowych.

Firma Free Polska stworzyła autorski program szkoleń, dzięki któremu podnosi kwalifikacje instalatorów, czyniąc ich Autoryzowanymi Instalatorami marki Gree.

Ich rolą jest nie tylko świadczenie najwyższej jakości usług montażowych, ale także profesjonalne doradztwo techniczne w zakresie doboru i instalacji urządzeń, co daje użytkownikowi kompleksowe wsparcie na etapie zakupu produktu oraz bezpieczeństwo jego użytkowania. Przekłada się to na długą i niezawodną eksploatację rozwiązania grzewczego opartego na pompach ciepła Versati.



Wykonanie montażu
przez **Autoryzowanego
Instalatora to podstawowy
wymóg gwarancyjny**

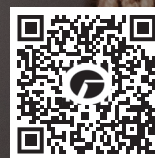

Sprawdź
autoryzację firmy
wykonawczej na
www.gree.pl



Znajdź
Autoryzowanego
Instalatora na
www.gree.pl

Zweryfikuj gwarancję na swoją pompe

Rejestracja pompy ciepła i prowadzenie karty urządzenia online przez Autoryzowanego Instalatora jest wymogiem gwarancyjnym.



Skorzystaj z funkcji
„Zweryfikuj gwarancję”
na www.gree.pl
i sprawdź, czy Twoje
urządzenie zostało
zarejestrowane.

Gree zapewnia **5 lat gwarancji** na wszystkie pompy ciepła Versati.

Warunkiem obowiązywania gwarancji jest instalacja urządzenia przez Autoryzowanego Instalatora Gree oraz wykonywanie co 12 miesięcy okresowych przeglądów gwarancyjnych.

O konieczności wykonania przeglądu serwisowego informuje użytkownika system dzięki rejestracji pompy ciepła w aplikacji GREE – Strefa Instalatora.



Aplikacja **Gree** – Strefa Instalatora

Aplikacja mobilna Gree – Strefa Instalatora

Aplikacja mobilna Gree – Strefa Instalatora to pionierskie narzędzie dla Autoryzowanych Instalatorów marki Gree, które skutecznie wspiera ich w codziennej pracy, zapewniając jednocześnie najwyższy standard obsługi użytkowników końcowych. Pozwala zaplanować przeglądy gwarancyjne, zapisywać instalacje urządzeń oraz gwarantuje pełny dostęp do dokumentacji i sprawny kontakt z inżynierami technicznymi Gree. Dzięki temu zarówno Autoryzowany Instalator, jak i użytkownik urządzenia, mają łatwiejszą kontrolę nad przebiegiem procesu serwisowania w trakcie trwania gwarancji.

Dostęp do Strefy Instalatora
przez aplikację na urządzeniach
mobilnych lub przez

www.strefa.gree.pl

Google Play



App Store



Jesteś Instalatorem

- ▶ Pobierz aplikację **Gree - Strefa Instalatora** i poznaj nowy wymiar wspierania biznesu:

- ▶ Zyskaj dostęp do materiałów **tylko dla Autoryzowanych Instalatorów.**

- ▶ Zapisz się na szkolenie **praktyczne i zostań ekspertem od pomp ciepła Gree!**

W programie:

- montaż i pierwszy rozruch
- sterowanie i serwis
- diagnoza usterek
- rozwiązywanie błędów
- wymiana podzespołów

Wiedza Edukacja Rozwój!

Sprawdź
szczegóły
i terminy



Wybierz

pompę ciepła Gree

Pompy ciepła Versati to idealne rozwiązanie dla domów jednorodzinnych oraz niewielkich lokali komercyjnych.

Jednostki Versati występują w wersjach **Monoblok**, **Split** oraz **All in One**. Mają możliwość obsługi instalacji ogrzewania nisko- i średniotemperaturowego, przygotowania ciepłej wody użytkowej, a nawet chłodzenia pomieszczeń.

Technologia czystej energii - OZE

Pompy ciepła są **jednymi z najbardziej ekologicznych** rozwiązań ogrzewania budynków. Nie generują żadnych zanieczyszczeń, spalin oraz odpadów procesu ogrzewania. Pozyskują energię pochodzącą ze źródeł odnawialnych, jakim jest powietrze z otoczenia.

Ekologiczny czynnik chłodniczy R32, na którym pracują wszystkie pompy ciepła Gree, pozwala ograniczyć wpływ na efekt cieplarniany (wskaźnik GWP=675).

Dodatkowym atutem pomp ciepła jest **możliwość połączenia ich z instalacją fotowoltaiczną**. Wykorzystanie całkowicie czystej i naturalnej energii słonecznej sprawia, że działanie pompy ciepła jest jeszcze bardziej przyjazne środowisku.



Energooszczędne
działanie



Modele Versati
charakteryzują się
**najwyższą klasą
energetyczną**

A+++

To oznacza,
że z jednego kilowata
mocy elektrycznej
uzyskać można nawet
5 kW mocy grzewczej.

Współczynnik

$$\text{COP} = \frac{4 \text{ kW} + 1 \text{ kW}}{1 \text{ kW}} = 5$$

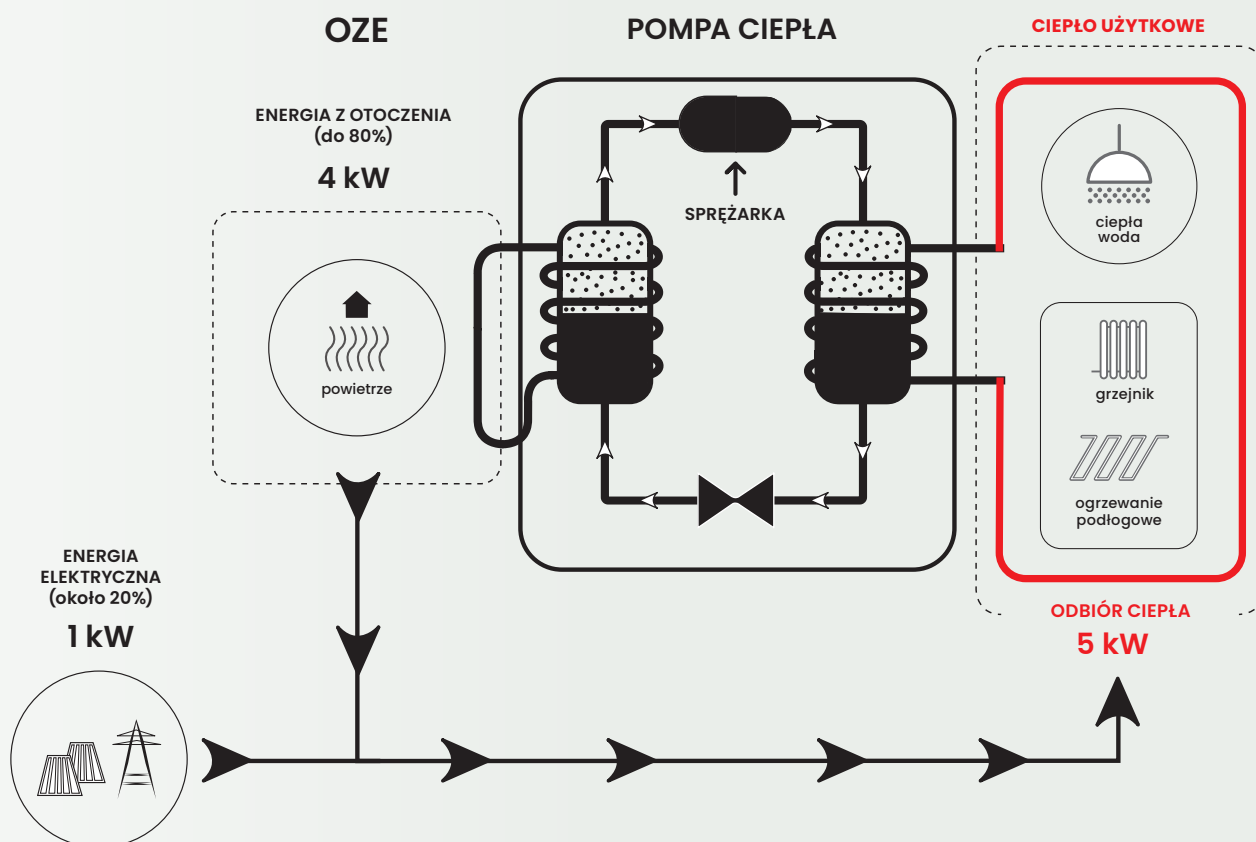

Stosunek ciepła, uzyskanego w celu ogrzewania budynku, do ilości pobranej energii elektrycznej, określa **współczynnik COP**, czyli wskaźnik efektywności ogrzewania pompy ciepła. Im jego wartość wyższa, tym wyższa jest efektywność pracy urządzenia. Dla pomp ciepła Gree Versati wynosi on **nawet ponad 5,0**.

Ciepło pobrane z powietrza zewnętrznego, stanowiące zdecydowaną większość ciepła oddanego do budynku, jest **całkowicie bezpłatne**. Jedynym kosztem eksploatacji jest energia elektryczna, używana do zasilania urządzenia.



Wydajność na najwyższym poziomie

Pompy ciepła Gree Versati to urządzenia wysokowydajne w każdych warunkach. Urządzenia te są w stanie utrzymywać **wysokie wskaźniki COP** nawet w skrajnie niskich temperaturach. Przykładowo modele typu Split przy pracy z instalacjami płaszczyznowymi (zasilanie 30°C) i temperaturze zewnętrznej -15°C są w stanie ogrzewać pomieszczenia ze wskaźnikiem efektywności COP na poziomie ok. 3,0. Dzięki temu ich praca jest efektywna ekonomicznie praktycznie przez cały rok.

Niezawodność działania

Pompy ciepła Gree Versati objęte są aż 5-letnią gwarancją, co świadczy o niezawodności urządzeń i zapewnia użytkownikowi końcowemu spokój inwestycyjny na długie lata. **Wbudowane fabrycznie szczytowe grzałki elektryczne** gwarantują wydajne i skuteczne ogrzewanie nawet **w okresach skrajnie niskich temperatur**. Urządzenia All in One posiadają dodatkowo wbudowaną grzałkę zasobnika CWU.

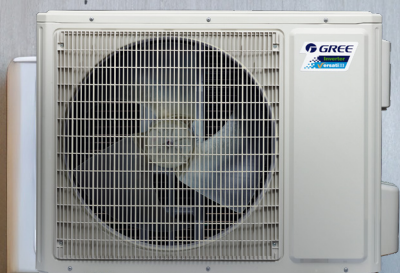

Możliwość integracji z alternatywnym źródłem ciepła

Integracja pomp ciepła Versati z alternatywnymi źródłami ciepła, takimi jak **kocioł gazowy** czy **instalacja solarna**, jest szybka i prosta – nie wymaga doposażenia w kosztowne i skomplikowane moduły i akcesoria. Modele Versati mają wbudowane styki sterowania alternatywnym źródłem ciepła.

Przełomowa **technologia ciepła**

Sprężarka inwerterowa

to możliwość automatycznej regulacji obciążenia kompresora, zwiększająca nie tylko energooszczędność, ale również precyzję utrzymania zadanej temperatury.

Sprężarka rotacyjna

to najczęściej stosowany typ kompresora w układach klimatyzacji i pomp ciepła, gwarantujący stabilną i bezawaryjną pracę przez długi czas.

Sprężarka dwustopniowa

to rozwiązanie konstrukcyjne, dzięki któremu czynnik chłodniczy sprężany jest dwukrotnie, przez co jego ciśnienie i temperatura są wyższe. Przekłada się to na poprawę efektywności urządzenia oraz zakresu pracy.

Sercem technologii Versati jest innowacyjna, **dwustopniowa sprężarka rotacyjna**, która gwarantuje niezawodność ogrzewania, wysoką wydajność i energooszczędność.

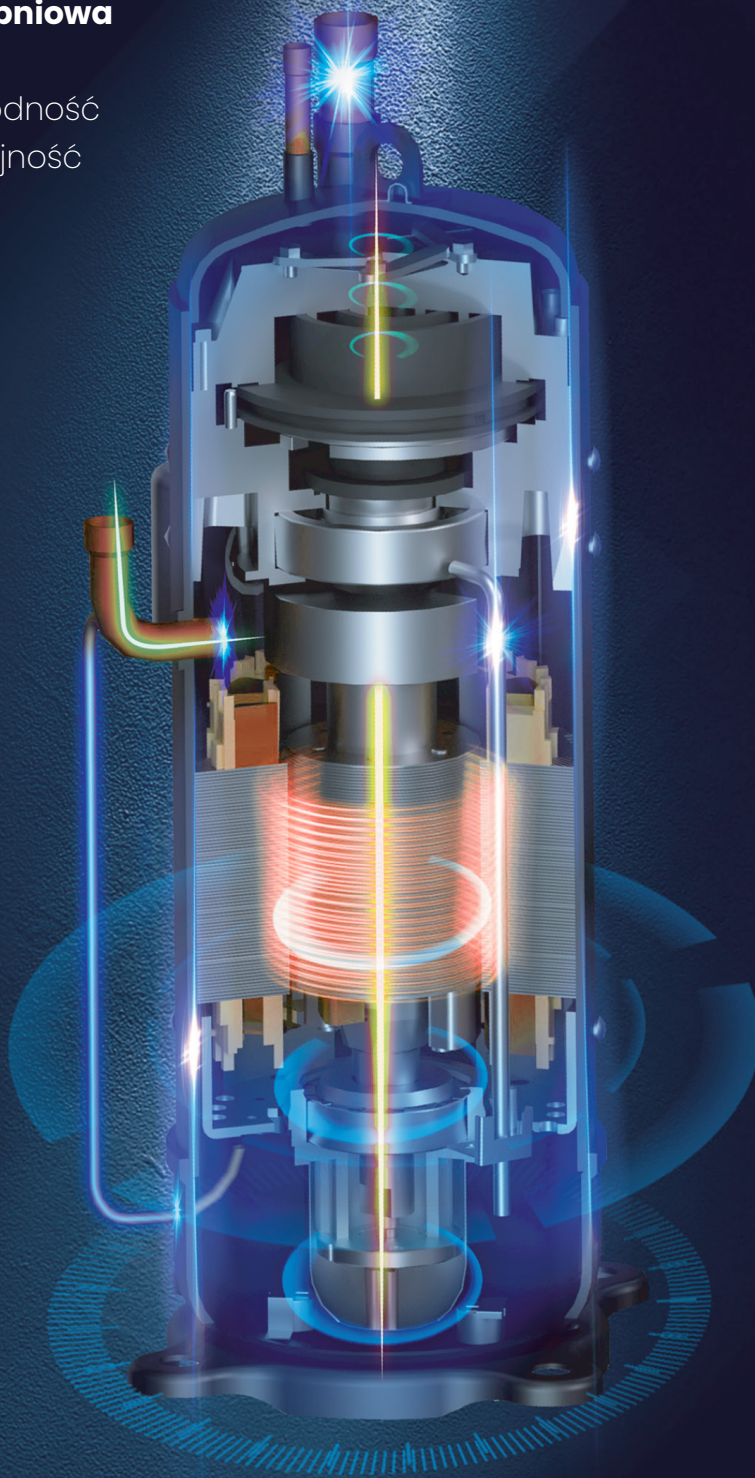

Szerokie możliwości zastosowania

Pompa ciepła Versati **najwydajniej pracuje w oparciu o instalacje płaszczyznowe, najczęściej tzw. podłogówkę**, które wymagają zasilania wodą o stosunkowo niskiej temperaturze.

Rozwiązanie takie przekłada się na **minimalizację kosztów ogrzewania**. W ekologicznych domach stosuje się dodatkowo panele **fotowoltaiczne**, które umożliwiają samodzielną produkcję energii elektrycznej na potrzeby gospodarstwa domowego. Pompy ciepła alternatywnie mogą być zintegrowane z klasycznymi grzejnikami średnotemperaturowymi lub klimakonwektorami.

Instalacja ogrzewania płaszczyznowego

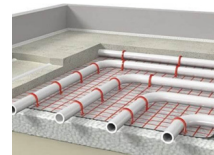

To układ wodnych rur najczęściej w jastrychu, czyli wylewce, przekazujący ciepło do ogrzewanych pomieszczeń. Możliwe jest również wykonanie instalacji płaszczyznowych w ścianach lub sufitach, co sprzyja efektywnemu chłodzeniu.



Jednostka wewnętrzna Split



Łączy instalację czynnika chłodniczego z układem wodnym budynku. W jednostce wewnętrznej zabudowany jest również sterownik.

Odbiorniki ciepłej wody użytkowej

To wszystkie punkty poboru podgrzanej wody użytkowej, jak umywalki, zlewy czy wanny.

Zbiornik ciepłej wody użytkowej



Jest wyposażony w wymiennik ciepła, tzw. „węzownicę”, realizującą przekazywanie ciepła do wody użytkowej. Pełni także funkcję zbiornika podgrzanej wody, wykorzystywanej do celów sanitarnych. Dla modeli All in One zbiornik zintegrowany jest z jednostką wewnętrzną.

Jednostka zewnętrzna SPLIT



Pobiera z powietrza zewnętrznego ciepło, wykorzystywane do ogrzewania budynku. Łączy się z jednostką wewnętrzną instalacją czynnika chłodniczego.

Panele fotowoltaiczne

To układ generujący energię elektryczną, wykorzystujący promieniowanie słoneczne. Dzięki temu może on być alternatywnym źródłem zasilania pompy ciepła.



Modelowe rozwiązania

Pompy ciepła Versati to szerokie możliwości **dopasowania do potrzeb** użytkowników, jak również **uwarunkowań technicznych budynku**.

Każde przykładowe rozwiązanie umożliwia realizację efektywnego procesu ogrzewania i/lub przygotowania ciepłej wody użytkowej w oparciu o urządzenia Gree.

Pompa może współpracować w różnych układach, umożliwiając nie tylko **ogrzewanie**, ale także **chłodzenie pomieszczeń**.



SPLIT

Każde z rozwiązań wyróżnia się **indywidualnymi możliwościami** oraz wymiernymi korzyściami w użytkowaniu.

Poniżej zostały przedstawione **schematy ogrzewania niskotemperaturowego**, płaszczyznowego (np. podłogowego), w różnych konfiguracjach dla pompy ciepła typu split.

SPLIT – Wersja podstawowa

Pompa ciepła współpracująca z instalacją ogrzewania płaszczyznowego to najwyższa efektywność dzięki stosunkowo niskiej temperaturze wody zasilającej. Co więcej, ciepło przekazywane jest do budynku równomiernie oraz w dużym stopniu na drodze komfortowego promieniowania. Sama instalacja płaszczyznowa daje możliwość zarówno ogrzewania, jak i chłodzenia budynku. Układ ten charakteryzuje się ponadto dużą bezwładnością, co przekłada się na **długie utrzymywanie ciepła** oraz **brak gwałtownych zmian temperatury w budynku**.

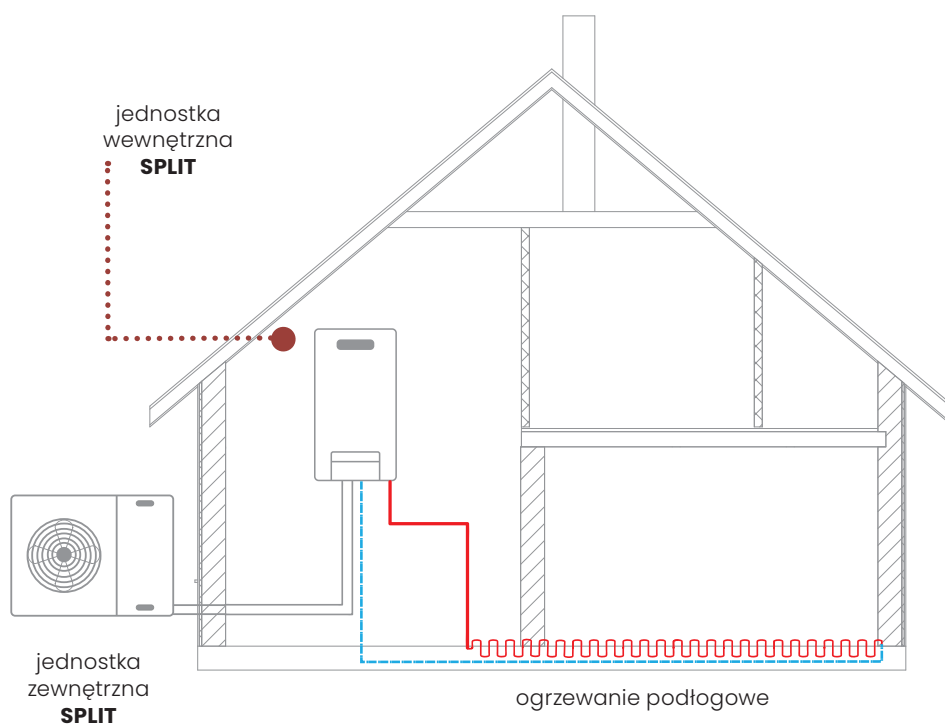

SPLIT + zbiornik CWU

Rozbudowanie systemu pompy ciepła z instalacją płaszczyznową o układ ze zbiornikiem ciepłej wody użytkowej umożliwia **dwufunkcyjne działanie**. Zaletami wykorzystywania instalacji płaszczyznowej są najwyższa efektywność, równomierne i komfortowe ogrzewanie, możliwość chłodzenia oraz duża bezwładność. Ponadto urządzenie może przygotowywać **ciepłą wodę użytkową na potrzeby domowników**.

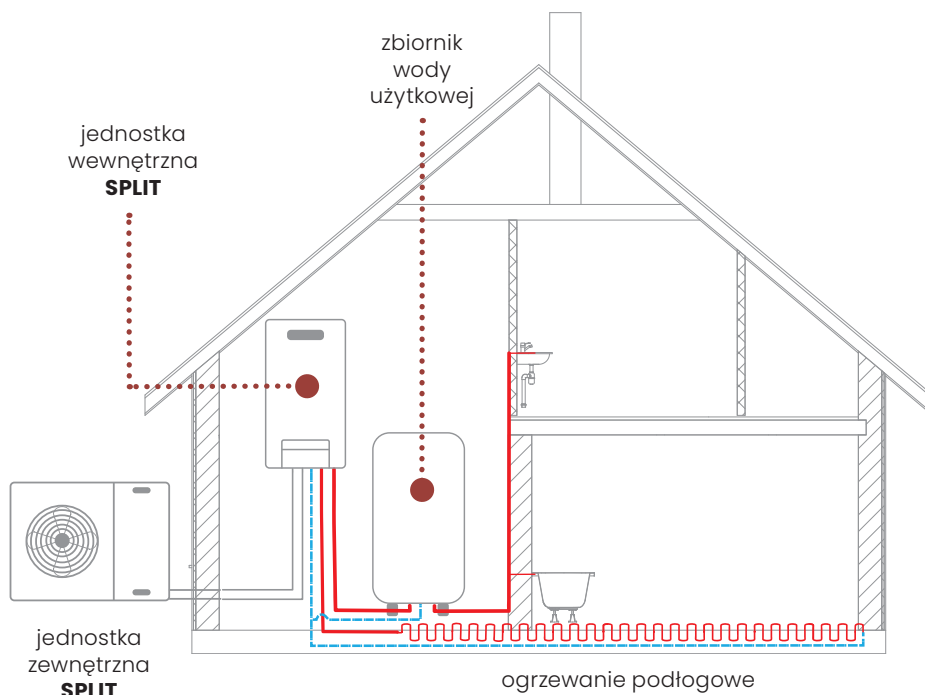

SPLIT + klimakonwektory + zbiornik CWU

Doposażenie układu pompy ciepła z instalacją płaszczyznową i zbiornikiem CWU w klimakonwektory gwarantuje nie tylko wydajne, równomierne i komfortowe ogrzewanie z dużą bezwładnością, ale również efektywne i szybkie chłodzenie. Co więcej, wykorzystanie do chłodzenia latem klimakonwektorów zamiast instalacji płaszczyznowej **nie powoduje efektu zimnej podłogi i ryzyka kondensacji wody na podłodze**.

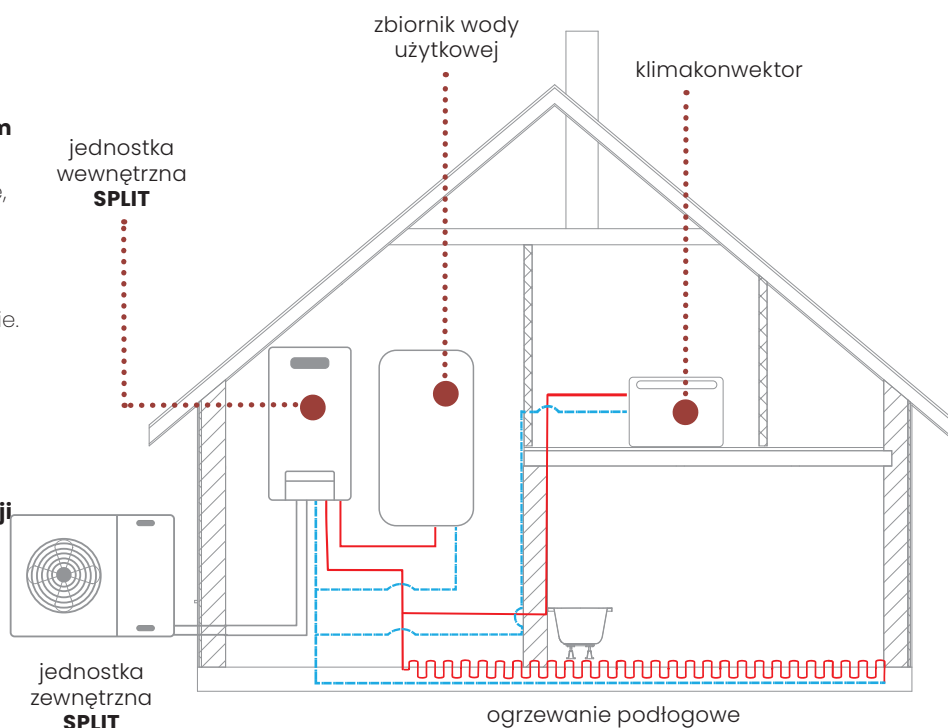

SPLIT + szczytowe źródło ciepła

Celem maksymalnego zwiększenia niezawodności działania systemu ogrzewania w każdych warunkach, pompa ciepła może współpracować z **dodatkowym szczytowym źródłem ciepła**. Może ono wspomagać pompę ciepła w skrajnie niskich temperaturach zewnętrznych. Zintegrowanie obu źródeł z instalacją płaszczyznową to gwarancja efektywnego, równomiernego i komfortowego **ogrzewania** z dużą bezwładnością, a także możliwość wykorzystania płaszczyznowego systemu wodnego do **chłodzenia** budynku pompą ciepła.

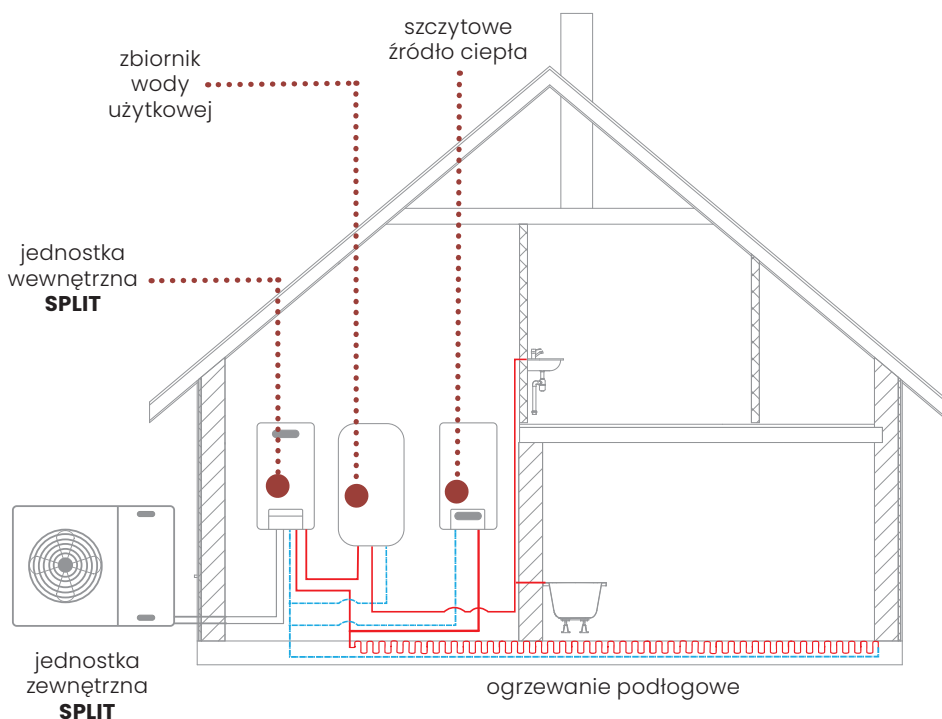

SPLIT + bufor

Pompa ciepła efektywnie współpracuje również z grzejnikami, które jest w stanie zasilać wodą o temperaturze nawet do 60°C. Rozwiązanie takie świetnie sprawdzi się w starszych i **modernizowanych budynkach,** gdyż nie wymaga dużych nakładów finansowych i prac budowlanych. Aby zapewnić minimalny zład wody w układzie grzejnikowym, który charakteryzuje się małą pojemnością, zalecane jest **zastosowanie bufora wodnego.** Rozwiązanie to zapewni wydłużony cykl pracy urządzenia oraz zwiększy jego żywotność. Bufor będzie też pełnił rolę magazynu ciepła szczególnie dla odszraniania jednostki zewnętrznej. Dzięki temu zredukowane zostaną spadki temperatury wody w instalacji grzewczej.

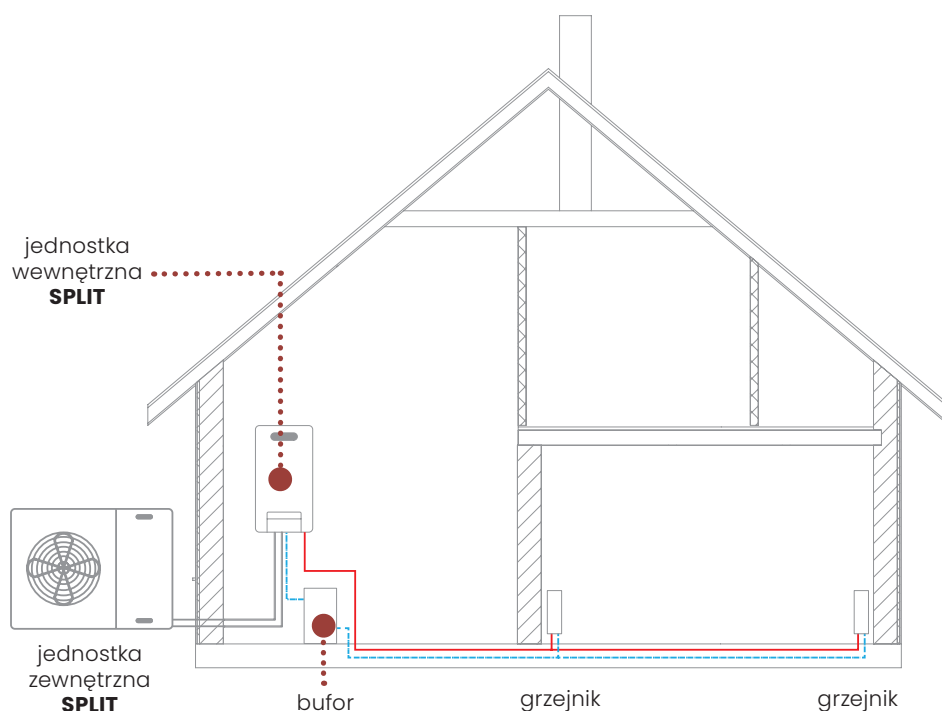

Sterowanie i automatyzacja komfortu pracy



Pompy ciepła Gree Versati oferują **szerokie możliwości sterowania** i zarządzania urządzeniem. Pozwala to na zaprogramowanie ich działania tak, aby osiągnąć **maksymalny komfort** przy pełnej automatyzacji pracy. Użytkownik w każdym momencie ma możliwość kontroli i zmiany **parametrów pracy urządzenia**, niezależnie od tego, gdzie się znajduje.

Wśród **możliwości ustawienia** algorytmu pracy pompy ciepła, zapewniającego jej bezobsługowe działanie, wyróżnić można:

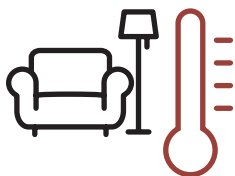

sterowanie temperaturą pokojową

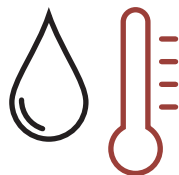

sterowanie temperaturą wody grzewczej



sterowanie krzywą grzewczą (funkcja pogodowa)



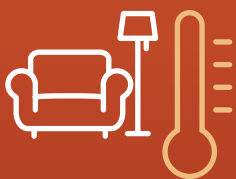

Automatyczne sterowanie temperaturą pokojową

Wszystkie modele Versati wyposażone są w standardzie w pokojowy czujnik temperatury, który można wykorzystać, aby kontrolować temperaturę powietrza w domu.

Sterowanie to polega na zadaniu określonej, **oczekiwanej temperatury w pomieszczeniu**. Urządzenie będzie wtedy automatycznie regulować swoją pracę, tak by osiągnąć zadany parametr. Zaletą tego rozwiązania jest bezpośrednia kontrola finalnego wskaźnika komfortu, jakim jest temperatura powietrza w pomieszczeniu.

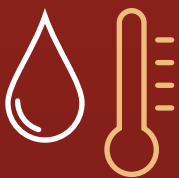

Automatyczne sterowanie temperaturą wody grzewczej

Sterowanie temperaturą wody grzewczej nie wymaga doposażania urządzenia w dodatkowe czujniki i polega na zaprogramowaniu **oczekiwanej temperatury wody** zasilającej instalację. W takim układzie pompa ciepła będzie regulować swoje działanie tak, aby uzyskać stosunkowo stałą temperaturę zasilania instalacji. Zaletą tego sterowania jest stabilniejsza praca układu wodnego.



Automatyczne sterowanie krzywą grzewczą

Bezobsługową pracę pomp ciepła w oparciu o krzywą grzewczą zapewnia funkcja sterowania pogodowego. Funkcja pogodowa, dostępna dla wszystkich pomp ciepła Versati w standardzie, pozwala **automatycznie skorelować temperaturę wody** zasilającej instalację **z temperaturą zewnętrzną**. W rozwiązaniu tym użytkownik, podając parametry górnej i dolnej temperatury wody oraz górnej i dolnej temperatury zewnętrznej, tworzy tak zwaną **krzywą grzewczą**. Dzięki temu pompa ciepła będzie mogła automatycznie zmieniać temperaturę wody, która zasila instalację, w zależności od temperatury zewnętrznej. Dzięki temu urządzenie będzie modulować swoją wydajność grzewczą odpowiednio do zapotrzebowania budynku. Właściwe ustawienie funkcji pogodowej zapewnia pełen komfort w budynku przy wykorzystaniu najniższej temperatury wody, co przekłada się bezpośrednio na zwiększenie efektywności i energooszczędności ogrzewania.



Sterowanie aplikacją WiFi

Użytkownik dzięki Gree+ ma możliwość **kontroli i zmiany podstawowych funkcji,** nastaw i parametrów z dowolnego miejsca w domu i poza nim.

Wszystkie urządzenia wyposażone są w standardzie w moduł WiFi, dzięki czemu możliwa jest zdalna kontrola pompy ciepła przez dedykowaną aplikację Gree+.

Aplikacja jest bezpłatnym narzędziem, dedykowanym na urządzenia mobilne z systemami Android oraz iOS.

Google Play



App Store

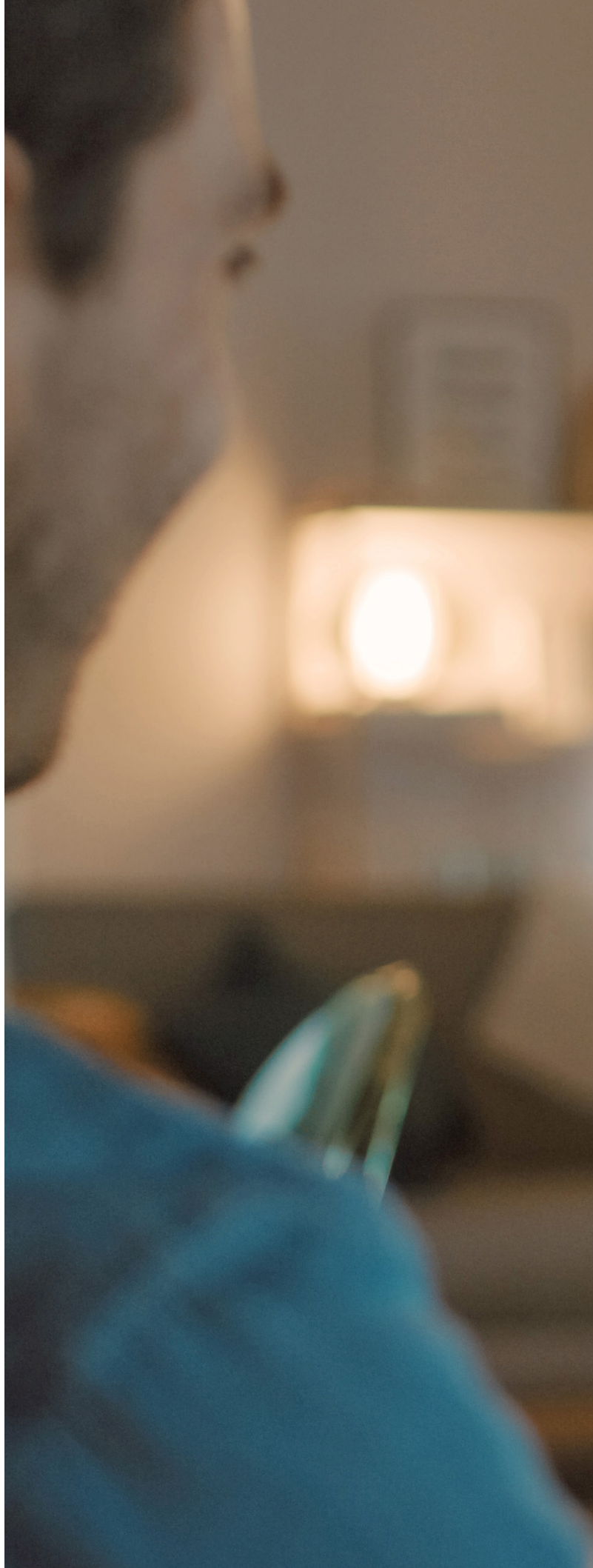

Wybrane funkcje Gree+:



włącz/wyłącz urządzenie

zmień nastawę temperaturową

zmień tryb pracy

aktywuj tryb cichy

aktywuj funkcję pogodową

aktywuj dezynfekcję zasobnika

aktywuj szybką gorącą wodę

aktywuj tryb wakacyjny

bieżący odczyt m.in. temperatury wody zasilania i powrotu, temperatury wody w zasobniku oraz temperatury pokojowej

bieżący odczyt statusu m.in. grzałki zasobnika, defrostu, grzałek szczytowych

Szerokie opcje sterowania

Wśród opcji kontrolowania oraz **bieżącego zarządzania pracą** urządzenia użytkownik ma możliwość:

- ▶ sterowania kontrolerem dotykowym
- ▶ sterowania aplikacją WiFi
- ▶ sterowania stykiem pozwolenia na pracę
- ▶ sterowania systemem BMS (Inteligentny budynek)
- ▶ sterowanie kaskadowe* – **NOWOŚĆ**



Sterowanie sterownikiem dotykowym



Wszystkie urządzenia wyposażone są w standardzie w sterownik dotykowy wbudowany w panel urządzenia (Split i All in One) lub montowany na ścianie (Monoblok). Sterownik oferuje możliwość zarządzania wszystkimi dostępnymi dla użytkownika funkcjami i parametrami pracy. Jest on intuicyjny oraz łatwy w obsłudze, a menu jest w języku polskim. Sam sterownik, poza podstawowymi trybami i nastawami, umożliwia zarządzanie dodatkowymi funkcjami, zwiększającymi komfort.

Wybrane funkcje sterownika:

- ▶ **Szybka gorąca woda**
(przygotowanie CWU jednocześnie przez grzałkę i pompę ciepła)**
- ▶ **Tryb cichy**
praca urządzenia ze zredukowanym poziomem ciśnienia akustycznego
- ▶ **Zegar tygodniowy**
regulator czasowy włączenia/wyłączenia urządzenia w zakresie tygodnia

* Po wyposażeniu w sterownik kaskadowy



► **Tryb wakacyjny**

utrzymanie bezpiecznej temperatury w czasowo nieużytkowanych obiektach

► **Funkcja pogodowa**

sterowanie tzw. krzywą grzewczą

► **Dezynfekcja zasobnika**

wygrzewanie zasobnika eliminujące legionellę

► **Blokada rodzicielska**

blokada interfejsu sterownika przed niepożądanym użyciem

** Przy wykorzystaniu zasobnika CWU z grzałką

Sterowanie **stykiem** **pozwolenia na pracę**

Pompy ciepła wyposażone są w standardzie w styk pozwolenia na pracę, obsługujący **sygnał napięciowy 230V AC**. Dzięki temu pozwolenie lub brak pozwolenia na pracę pompy ciepła może być realizowany przez zewnętrzny sterownik lub system. Funkcję tą wykorzystuje się przykładowo w układach inteligentnych budynków lub systemach przeciwpożarowych.



Sterowanie systemem **BMS – SMART HOME**

Aby sprostać wymaganiom inteligentnych budynków, pompy ciepła Gree Versati posiadają w standardzie wbudowane w sterownik gniazdo Modbus. Dzięki temu – bez dodatkowych kosztów – możliwe jest **zintegrowanie pompy ciepła z systemem inteligentnego zarządzania budynkiem.**

Umożliwia to najszerszą i najbardziej zaawansowaną kontrolę pompy ciepła wraz z innymi instalacjami i urządzeniami budynku.

Sterowanie kaskadowe pompami ciepła



Układ kaskadowy pomp ciepła GREE to rozwiązanie, które pozwala na **efektywne zarządzanie zapotrzebowaniem na ciepło** w obiektach o zmiennym obciążeniu. Dzięki zastosowaniu kilku mniejszych jednostek w kaskadzie, system może dostosować się do aktualnych potrzeb, co pozwala na optymalizację zużycia energii.



Gdzie wykorzystać sterownik kaskadowy?



Duże budynki
mieszkalne



Pensjonaty



Obiekty
komercyjne



Obiekty
użyteczności
publicznej



Budynki
przemysłowe
(hale produkcyjne,
magazyny)



Obiekty
sportowe
(baseny, hale sportowe,
sale fitness)

Kluczowym elementem układu kaskadowego jest sterowanie. W odpowiedzi na potrzeby rynku, GREE wprowadza nowy **sterownik kaskadowy**, który umożliwi zarządzanie jednoczesną pracą **do czterech pomp ciepła Versati** w kaskadzie o sumarycznej mocy grzewczej **nawet do 64 kW**.

Urządzenie to monitoruje temperaturę, zapotrzebowanie na ciepło oraz warunki pracy poszczególnych pomp ciepła w instalacji. Na podstawie tych informacji decyduje o uruchamianiu lub wyłączeniu poszczególnych urządzeń w zależności od aktualnych potrzeb, zapewniając równomierne rozłożenie obciążenia na wszystkie jednostki.

Najważniejsze informacje

- obsługa maksymalnie do **4 pomp ciepła Versati**
- sterowanie pompami ciepła o sumarycznej mocy nawet **do 64 kW** (4 x 16 kW)
- **rotacyjna praca urządzeń** na podstawie czasu ich pracy
- obsługa trybu ciepłej wody użytkowej
- możliwość **integracji z BMS** (po protokole MODBUS RTU)
- **dotykowy wyświetlacz** z podglądem parametrów wszystkich podłączonych pomp ciepła



FUNKCJA	ZAKRES	USTAWIENIA DOMYŚLNE	Sterownik kaskadowy GREE
Tryb	Chłodzenie		
	Ogrzewanie		
	Gorąca woda	Ogrzewanie	TAK
	Chłodzenie + Gorąca woda		
	Ogrzewanie + Gorąca woda		
Szybka gorąca woda	On /Off włącz/wyłącz	Off wyłącz	TAK
Tryb cichy	Jednorazowo/Off /Timer/zawsze On	Off	TAK
Sterowanie pogodowe	On /Off włącz/wyłącz	Off	TAK
Wakacje	On /Off włącz/wyłącz	Off	TAK
Blokada rodzicielska	On /Off włącz/wyłącz	Off	TAK
Dezynfekcja*	On /Off włącz/wyłącz	Off	TAK
Zegar temperatura	On /Off włącz/wyłącz	Off	TAK
Zegar programator	On /Off włącz/wyłącz	Off	TAK
Tryb ustawień zdefiniowanych	On /Off włącz/wyłącz	Off	TAK
Zegar tygodniowy	On /Off włącz/wyłącz	Off	TAK
Tryb wakacji	On /Off włącz/wyłącz	Off	TAK
BMS	/	/	TAK

* Funkcja dostępna po wyposażeniu zbiornika CWU w grzałkę zanurzeniową oraz jej podłączeniu do odpowiednich styków pompy ciepła.

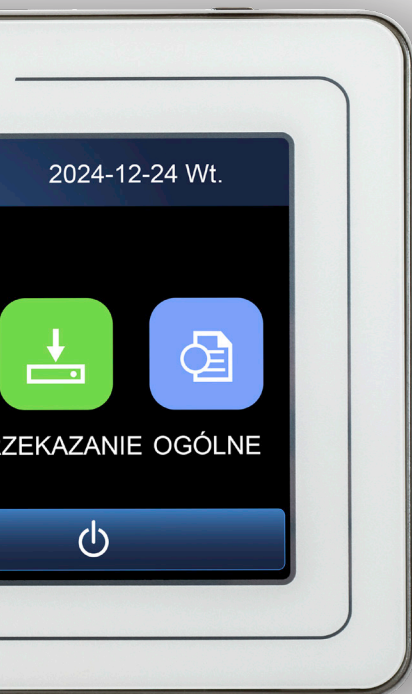

Wymiary sterownika

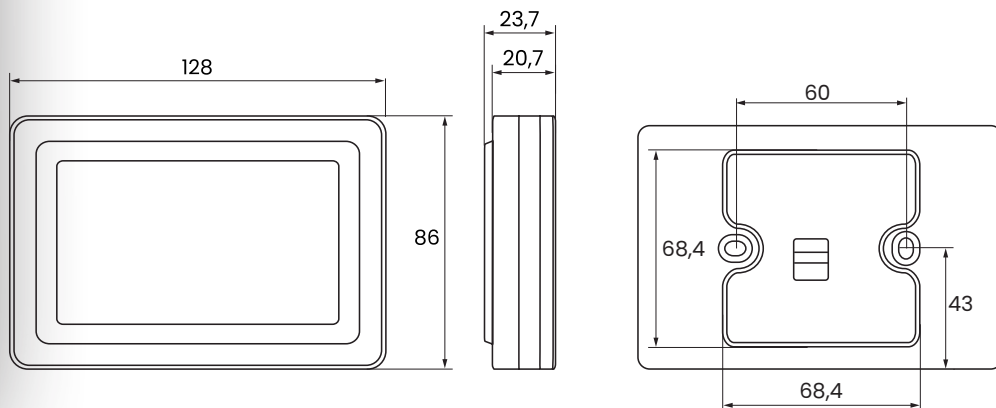

Schemat podłączenia

- nie wymaga zasilania 230 V AC
- zasilanie 12 V DC
- wymaga zastosowania płytki zbiorczej, która jest dostarczana razem ze sterownikiem kaskadowym

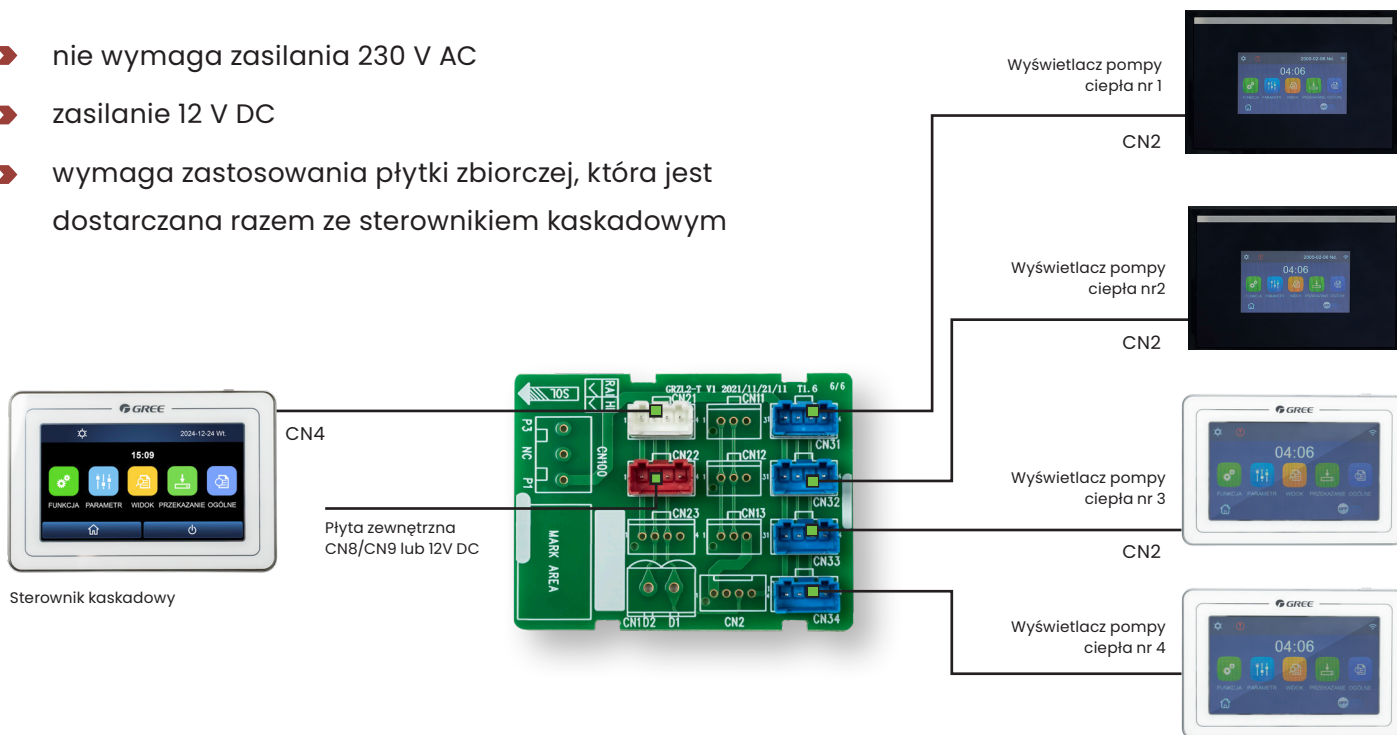

Wszechstronne sterowanie



Sterownik przewodowy

W standardzie sterownik przewodowy, dotykowy. W urządzeniach typu Split i All in One zabudowany jest na stałe w jednostce wewnętrznej. W urządzeniach typu Monoblok, sterownik występuje w wersji natynkowej do montażu na ścianie wewnątrz.



Sterowanie BMS

Możliwość integracji z systemami BMS (centralne zarządzanie urządzeniami za pomocą systemów inteligentnego zarządzania budynkami).



Tygodniowy programator

Regulator czasowy pozwalający na zaprogramowanie automatycznej, godzinowej pracy pompy ciepła w zakresie tygodnia.



Sterowanie WiFi

Wbudowany moduł Wi-Fi umożliwia zdalne sterowanie urządzeniem z każdego miejsca domu i poza nim z dostępem do Internetu. Realizowane za pomocą aplikacji Gree+ na Android i IOS.



Moduł pozwolenia na pracę

Możliwość podłączenia modułu pozwolenia na pracę, dzięki któremu włączanie lub wyłączenie urządzania odbywa się przez np. system BMS lub ppoż.

Efektywne i niezawodne działanie



Ograniczenie poboru mocy

Możliwość ustawienia limitu poboru energii elektrycznej urządzenia, zarówno jako moc elektryczna, jak i natężenie prądu.



Oszczędność energii

Funkcja pozwalająca na pracę urządzenia ze zmniejszonym poborem energii elektrycznej.



Dwustopniowa sprężarka

Dzięki zastosowaniu dwustopniowej sprężarki zarówno ogrzewanie, jak i chłodzenie są jeszcze bardziej wydajne i energooszczędne oraz pozwala to na pracę w szerszym zakresie temperatur zewnętrznych.



Grzałka zasobnika CWU

Zasobnik ciepłej wody użytkowej w jednostce wewnętrznej, wyposażony w dodatkową grzałkę elektryczną.



Szczytowa grzałka elektryczna

Dzięki zastosowaniu dodatkowej grzałki elektrycznej, ogrzewanie może być realizowane nawet w przypadku awarii pompy ciepła lub w skrajnych temperaturach zewnętrznych.



Certyfikat Eurovent

Certyfikat Eurovent potwierdzający wysoką jakość i parametry pracy urządzeń Gree Versati.



Grzałka karтеру sprężarki i tacy skroplin

Urządzenie wyposażone w elektryczne grzałki karтеру sprężarki i tacy skroplin.



Powłoka ochronna wymienników

Dzięki specjalnej powłoce, wymienniki ciepła są zabezpieczone przed korodowaniem i niszczeniem.



Wysoka wydajność

Wysoka efektywność i energooszczędność dzięki nowoczesnej konstrukcji i zastosowaniu najwyższej jakości komponentów.

Inteligentna praca



Wyrzewanie posadzki

Możliwość ustawienia trybu wygrzewania jastrychu, czyli wylewki dla nowo budowanych budynków. Pozwala zaprogramować automatyczny proces wygrzewania z ustaleniem zarówno zmian temperatury wody, jak i czasu poszczególnych etapów wygrzewania.



Dezynfekcja zbiornika CWU^{•*}

Funkcja pozwalająca na ustawienie podgrzewania wody do wysokich temperatur, aby zdezynfekować zbiornik. Proces jest realizowany automatycznie i cyklicznie zgodnie z ustawieniami. Zbiornik CWU musi być wyposażony w dodatkową grzałkę elektryczną.



Tryb wakacyjny

Tryb pracy wakacyjnej pozwala na podtrzymywanie bezpiecznej temperatury w instalacji i domu w czasie dłuższej nieobecności użytkowników.



Inteligentne odszranianie

Urządzenie podczas trybu grzania automatycznie wykonuje odszranianie wymiennika jednostki zewnętrznej.



Regulacja pogodowa

Inteligentny sterownik posiada możliwość dostosowania temperatury pracy urządzenia w zależności od temperatury otoczenia.



Inwerter

Urządzenie z technologią inwerterową pozwalające na dokładniejsze utrzymywanie zadanej temperatury i oszczędność energii.



Samodiagnoza

Funkcja samodiagnozy błędów i usterek przez urządzenie oraz wyświetlanie odpowiedniej informacji.



Auto restart

Automatyczne wznowienie pracy w poprzednich ustawieniach po zaniku i przywróceniu zasilania.

• opcjonalnie

* Dla pomp split i monoblok po doposażeniu w zasobnik CWU z grzałką elektryczną.

Komfort



Szybka gorąca woda •*

Funkcja szybkiego podgrzewania ciepłej wody użytkowej dzięki jednoczesnemu wykorzystaniu ogrzewania węzownicą oraz dodatkową grzałką elektryczną zbiornika CWU. Pozwala to ograniczyć czas przygotowania ciepłej wody.



Regulacja temperatury wody

Zaprogramowanie utrzymania stałej, zadanej temperatury wody obiegowej w instalacji ogrzewania.



Termostat •

Możliwość opcjonalnego doposażenia w termostat pokojowy.



Cicha praca

Praca z ograniczonym poziomem ciśnienia akustycznego. Dzięki trybowi cichej pracy użytkowanie pompy ciepła może być komfortowe i nie zakłócać spokoju nawet w nocy.



Kompaktowa konstrukcja

Niewielki rozmiar i zwarta w jednym urządzeniu konstrukcja ułatwiająca wybór miejsca montażu.



Tryb chłodzenia

Możliwość realizowania chłodzenia pomieszczeń, z wykorzystaniem do tego celu instalacji wodnej płaszczyznowej lub klimakonwektorów.



Wbudowany zasobnik CWU

Jednostka wewnętrzna urządzenia wyposażona w zasobnik ciepłej wody użytkowej o pojemności 185 l.



Regulacja temperatury pomieszczenia





Możliwość ustawienia żądanej temperatury pomieszczenia. Pompa ciepła będzie pracowała tak, aby utrzymać zadaną wartość temperatury.

• opcjonalnie









* Dla pomp split i monoblok po doposażeniu w zasobnik CWU z grzałką elektryczną.

Porównanie funkcji

Wszechstronne sterowanie

	NAZWA FUNKCJI	SPLIT	MONOBLOK	ALL IN ONE
	sterownik przewodowy	● **	●	● **
	sterowanie wi-fi	●	●	●
	moduł pozwolenia na pracę	●	●	●
	sterowanie BMS	●	●	●
	tygodniowy programator	●	●	●

Efektywne i niezawodne działanie

	NAZWA FUNKCJI	SPLIT	MONOBLOK	ALL IN ONE
	ograniczenie poboru mocy	●	●	●
	dwustopniowa sprężarka	●	●	●
	Certyfikat Eurovent	●	●	●
	grzałka karteru sprężarki i tacy skroplin	●	● tylko karteru sprężarki	●
	wysoka wydajność	●	●	●
	oszczędność energii	●	●	●
	szczytowa grzałka elektryczna	●	●	●
	powłoka ochronna wymienników	●	●	●
	grzałka zasobnika CWU	—	—	●

Inteligentna praca

	NAZWA FUNKCJI	SPLIT	MONOBLOK	ALL IN ONE
	wygrzewanie posadzki	●	●	●
	dezynfekcja zbiornika CWU	●*	●*	●
	tryb wakacyjny	●	●	●
	regulacja pogodowa	●	●	●
	inteligentne odszranianie	●	●	●
	inwerter	●	●	●
	samodiagnoza	●	●	●
	auto restart	●	●	●

Komfort

	NAZWA FUNKCJI	SPLIT	MONOBLOK	ALL IN ONE
	szybka gorąca woda	●*	●*	●
	cicha praca	●	●	●
	tryb chłodzenia	●	●	●
	regulacja temperatury pomieszczenia	●	●	●
	regulacja temperatury wody	●	●	●
	termostat	●	●	●
	kompaktowa konstrukcja	—	●	—
	wbudowany zasobnik CWU	—	—	●

● standard ● opcjonalnie — brak

* Po doposażeniu w zbiornik CWU z grzałką elektryczną.

** Sterownik fabrycznie zabudowany w jednostce wewnętrznej. Sterownik można przenieść do innego pomieszczenia i podłączyć przewodowo do urządzenia.

Split, Monoblok czy All in One

W zależności od potrzeb i dostępnej przestrzeni montażowej, użytkownik ma do wyboru urządzenia Versati typu Split, Monoblok lub All in One.

Aby sprawdzić, które rozwiązanie jest najlepsze dla Ciebie, rekomendujemy konsultację z Autoryzowanym Instalatorem Gree.

Zachęcamy do skorzystania z formularza „Znajdź Instalatora” na www.gree.pl.

Split

Wbudowany zawór 3-drogowy, pozwalający na podłączenie instalacji ogrzewania oraz przygotowywania CWU łatwo i bez dodatkowych kosztów.

Cicha praca jednostki zewnętrznej, gwarantująca komfort użytkowania.

Wbudowane elektryczne grzałki szczytowe, zapewniające ciągłe ogrzewanie w skrajnych temperaturach zewnętrznych.

Instalacja realizowana **wyłącznie przez instalatorów z uprawnieniami F-gaz,** gwarantujących fachowość i solidność.



Monoblok

Wbudowane elektryczne grzałki szczytowe, zapewniające ciągłe ogrzewanie w skrajnych temperaturach zewnętrznych.

Zwarta konstrukcja składająca się tylko z jednostki zewnętrznej, zapewniająca oszczędność miejsca w budynku.

Brak konieczności wykonywania instalacji czynnika chłodniczego, co ułatwia proces instalacji.

Wbudowana grzałka karteru sprężarki zwiększająca bezpieczeństwo eksploatacji przy niskich temperaturach.



All in One

Jednostka wewnętrzna z emaliowanym zasobnikiem o pojemności 185 l, z tytanową anodą o długiej żywotności.

Zbiornik c.w.u. ładowany warstwowo, zapewniający wydajniejsze ogrzewanie i szybszą dostępność gorącej wody dla użytkownika

Zwarta budowa jednostki wewnętrznej, gwarantująca oszczędność miejsca.

Wbudowana grzałka elektryczna zasobnika CWU.

Wbudowane elektryczne grzałki szczytowe, zapewniające ciągłe ogrzewanie w skrajnych temperaturach zewnętrznych.

Wbudowany zawór 3-drogowy, pozwalający na podłączenie instalacji ogrzewania oraz przygotowywania CWU łatwo i bez dodatkowych kosztów.

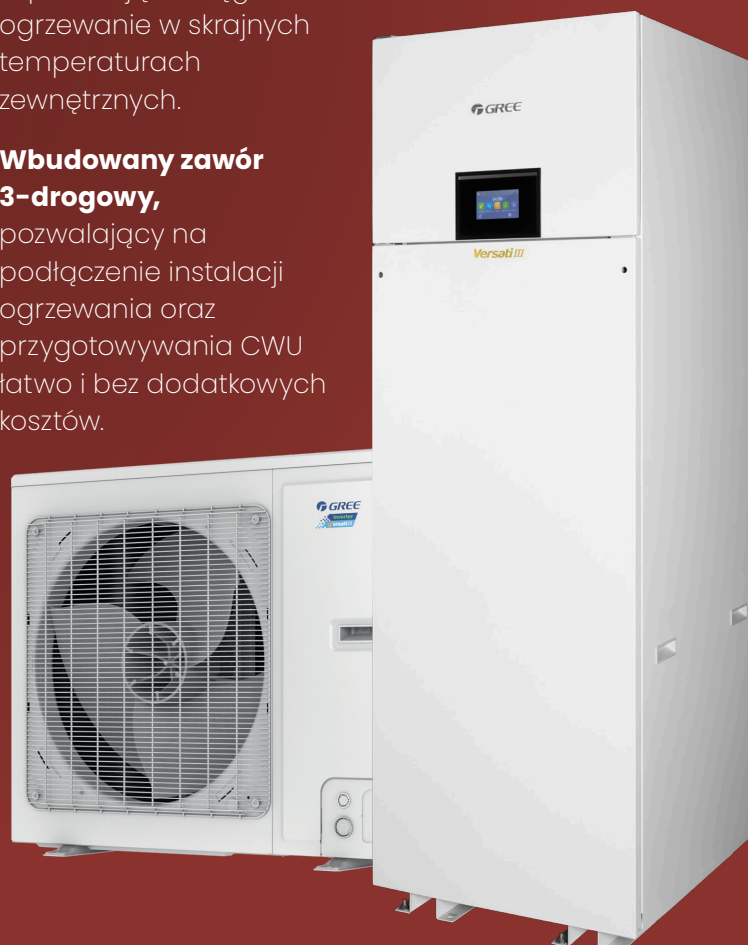

Gree Versati All in One

**więcej niż
tylko wygoda**

Pompy ciepła Gree z serii All in One to urządzenia typu **split z wbudowanym zasobnikiem ciepłej wody użytkowej.**

Zintegrowanie zbiornika z hydromodulem wewnętrznym gwarantuje wygodę zarówno doboru i montażu, jak i eksploatacji urządzenia. Pozwala to także na **oszczędność miejsca** w stosunku do układu z zewnętrznym zbiornikiem. Co więcej, montaż urządzenia nie wymaga wykonywania dodatkowej instalacji i podzespołów do podłączenia zasobnika.



Funkcje

Wszelkstronne sterowanie

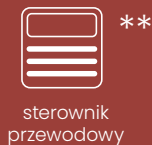

Komfort



Efektywne i niezawodne działanie



inteligentna praca



5 LAT GWARANCJI

KLASA ENERGETYCZNA A+++

R32 CZYNNIK CHŁODNICZY

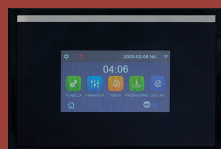

Sterownik standardowy



Czujnik temperatury pokojowej

* opcjonalnie

● Po doposażeniu w sterownik kaskadowy Versati

** Sterownik fabrycznie zabudowany w jednostce wewnętrznej. Sterownik można przenieść do innego pomieszczenia i podłączyć przewodowo do urządzenia.

Jak jest
zbudowana
pompa ciepła
Versati All in One?



Pompa ciepła składa się z jednostki zewnętrznej oraz wewnętrznej.

Jednostka zewnętrzna

wyposażona jest m.in. w dwustopniową sprężarkę, zapewniającą wydajną pracę nawet do -25°C oraz grzałkę tacy ociekowej i karteru kompresora, gwarantujące niezawodne działanie. Jednostka zewnętrzna łączy się z jednostką wewnętrzną instalacją czynnika chłodniczego.

Jednostka wewnętrzna

to stojący moduł, wykorzystujący przede wszystkim wysokowydajny wymiennik ciepła, łączący układ chłodniczy z systemem wodnym oraz zintegrowany zasobnik CWU. Wymiar jednostki wewnętrznej to tylko 60 x 65 cm przy 180 cm wysokości. Budowa jednostki wewnętrznej pozwala na maksymalne skrócenie czasu montażu oraz ograniczenie ilości elementów układu grzewczego. Bardzo niski poziom hałasu pozwala na zachowanie odpowiedniego komfortu mieszkańców zarówno w dzień jak i w nocy.

Atuty pomp ciepła Versati All In One:

- ▶ Ładowanie warstwowe zasobnika CWU
- ▶ Szeroki zakres pracy - nawet do -25°C na zewnątrz
- ▶ Zwarta budowa, gwarantująca oszczędność miejsca
- ▶ Szeroki zakres temperatury wody grzewczej do 60°C
- ▶ Emaliowany zasobnik z tytanową anodą o długiej żywotności
- ▶ Nowoczesny dotykowy sterownik z menu w języku polskim
- ▶ Wbudowana grzałka elektryczna zasobnika CWU
- ▶ Moduł WiFi w standardzie
- ▶ Wbudowana grzałka szczytowa

Zintegrowany zbiornik CWU ładowany warstwowo



Wyjątkowym na tle rynku rozwiązaniem, stosowanym w pompach ciepła **Gree Versati All in One**, jest **warstwowe ładowanie zasobnika ciepłej wody użytkowej**. Rozwiązanie to jest korzystniejszą alternatywą dla najczęściej wykorzystywanego na rynku sposobu podgrzewania wody przez wężownicę.

Pompy ciepła Gree Versati All in One poza wbudowanym zasobnikiem wyposażone zostały w **dodatkowy wymiennik ciepła z pompą**, który bezpośrednio podgrzewa wodę sieciową. Zimna woda czerpana jest przez pompkę z dołu zbiornika, a po nagrzaniu w wymienniku ciepła dostarczana do wyższej partii zbiornika. Zaletami takiego rozwiązania jest gromadzenie podgrzanej wody w górnej części zasobnika, przez co **gorąca woda jest szybciej dostępna** dla użytkowników. Co więcej, ogrzewanie wody poprzez dodatkowy wymiennik płytowy jest **wydajniejsze**.



Porównanie działania klasycznego zasobnika c.w.u z węzownicą do zasobnika Gree Versati All in One ładowanego warstwowo.

ZASOBNIK Z WĘZOWNICĄ

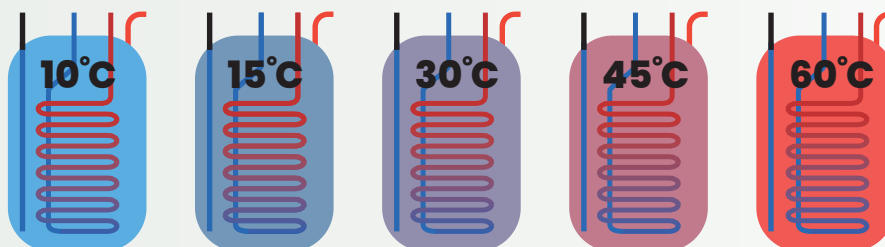

ZASOBNIK WARSTWOWY w ALL IN ONE

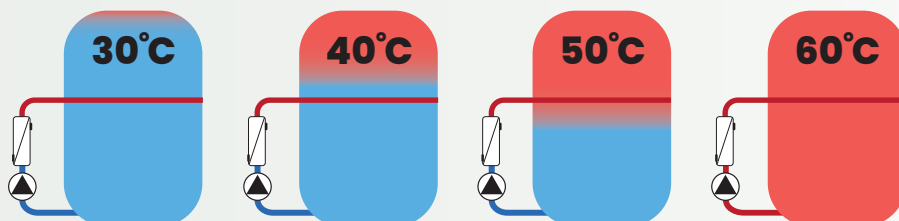



Modelowe rozwiązanie z wykorzystaniem All in One

Pompa ciepła najczęściej stosowana jest w układzie z centralnym ogrzewaniem płaszczyznowym oraz przygotowaniem ciepłej wody użytkowej. System ten przy wykorzystaniu pompy ciepła typu **Split** wymaga zastosowania zewnętrznego zasobnika wody sanitarnej, który współpracuje z pompą.

Wybór Versati **All in One** to z kolei, dzięki kompaktowej jednostce wewnętrznej z wbudowanym zasobnikiem, przede wszystkim oszczędność miejsca montażowego. Jednostka zajmuje mniej miejsca w garażu, piwnicy czy kotłowni. Dodatkowo instalacja pomp All in One jest szybsza i łatwiejsza.

All in One

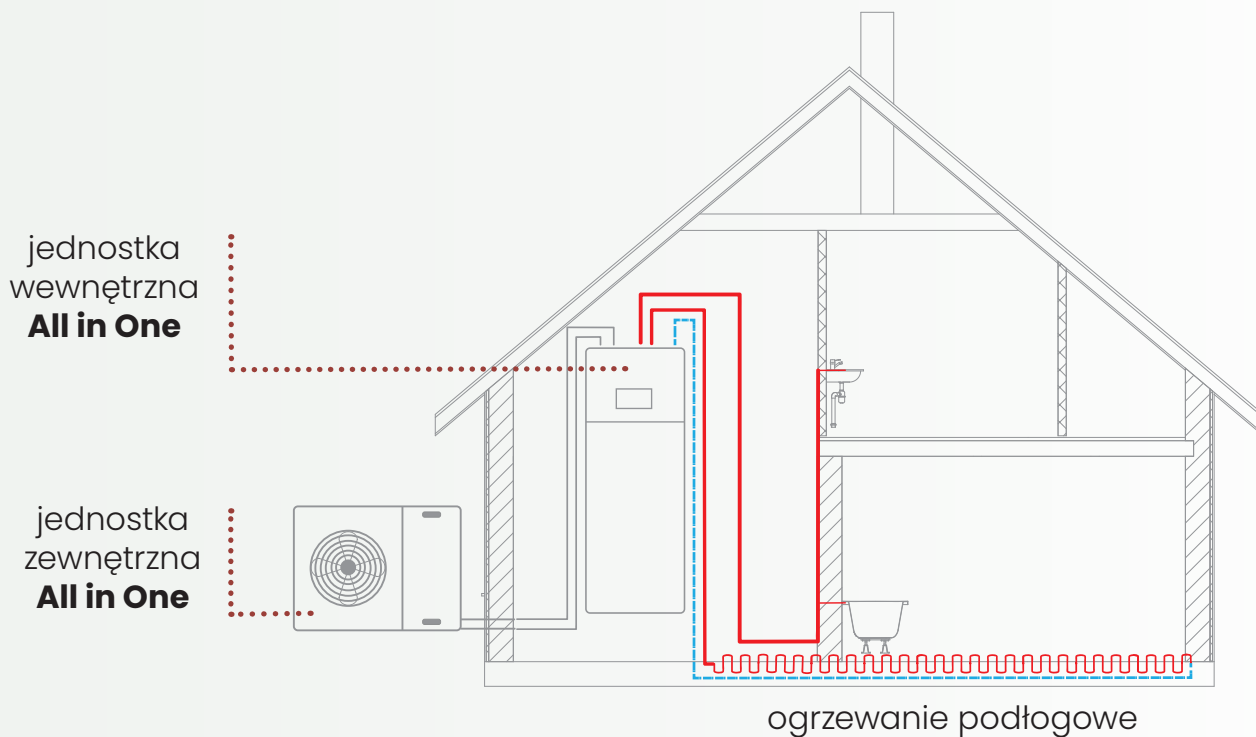

SPLIT + zbiornik CWU

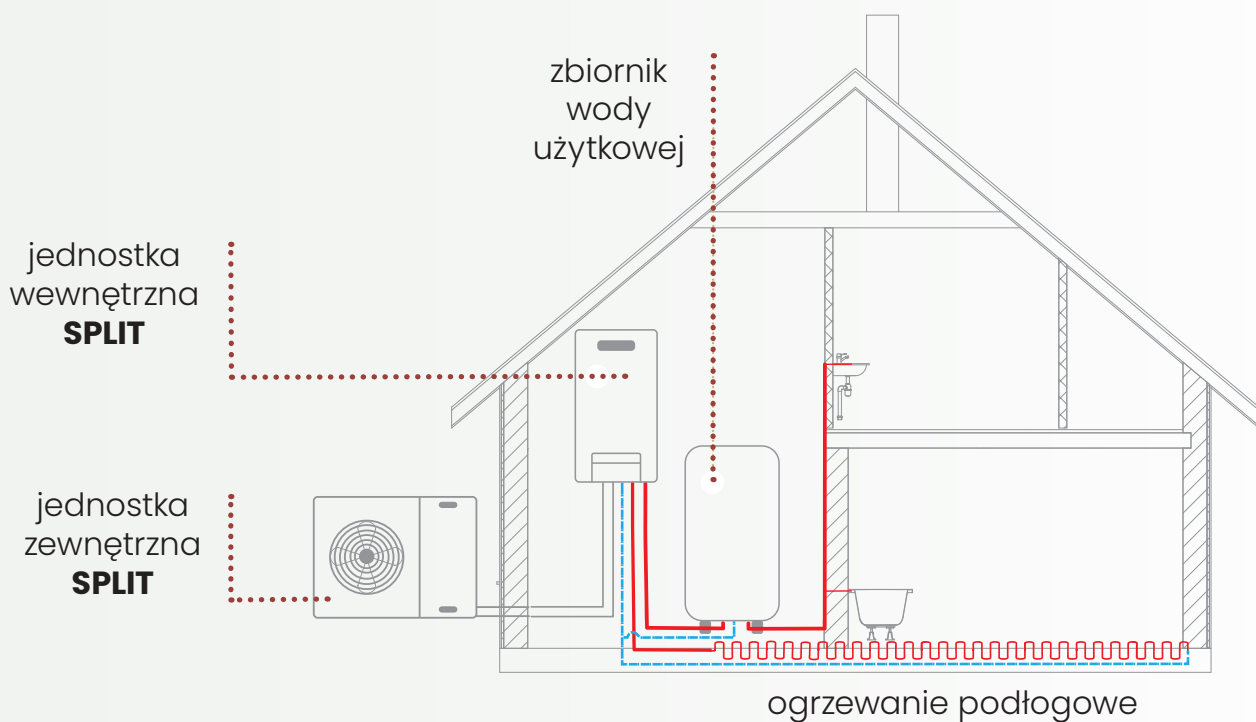

PRODUKT		V04A1	V06A1	V08A1	V10A1
MODEL		GRS-CQ4.0PdG /Nhh2-E	GRS-CQ6.0PdG /Nhh2-E	GRS-CQ8.0PdG /Nhh2-E	GRS-CQ10PdG /Nhh2-E
Wydajność*	Grzanie kW	4,00	6,00	8,00	10,00
	Chłodzenie kW	3,90	5,80	7,70	9,35
Pobór mocy *	Grzanie kW	0,77	1,20	1,61	2,10
	Chłodzenie kW	0,68	1,13	1,72	2,36
COP/EER*	-	5,2/5,7	5,0/5,1	5,0/4,5	4,8/4,0
Wydajność**	Grzanie kW	4,10	5,80	8,00	9,85
	Chłodzenie kW	3,40	4,00	7,15	7,60
Pobór mocy **	Grzanie kW	1,04	1,52	2,07	2,69
	Chłodzenie kW	0,92	1,16	2,49	2,77
COP/EER**	-	3,9/3,7	3,8/3,5	3,9/2,9	3,7/2,7
Sezonowa klasa efektywności grzewczej	Temperatura wody 35°C	A+++	A+++	A+++	A+++
	Temperatura wody 55°C	A++	A++	A++	A++
Średnice przewodów	Gaz cal	1/2"	1/2"	1/2"	1/2"
	Ciecz cal	1/4"	1/4"	1/4"	1/4"
JEDNOSTKI WEWNĘTRZNE		GRS-CQ4.0PdG /Nhh2-E(l)	GRS-CQ6.0PdG /Nhh2-E(l)	GRS-CQ8.0PdG /Nhh2-E(l)	GRS-CQ10PdG /Nhh2-E(l)
Zasilanie	V/f/Hz	220-240/1/50			
Przewody zasilające	N x mm ²	3x6	3x6	3x6	3x6
Zabezpieczenie prądowe	A	20	20	40	40
Elektryczna grzałka szczytowa	Nastawy	2	2	2	2
	Moc kW	3	3	6	6
	Kombinacja kW	1,5 x 2	1,5 x 2	3 x 2	3 x 2
	Zasilanie V/f/Hz	230/1/50			
Poziom ciśnienia akustycznego	dB(A)	29	29	29	29
Zakres nastawy temp. pomieszczenia (TP)	°C	18-30	18-30	18-30	18-30
Wymiary (dł. x szer. x wys.)	mm	600x650x1800	600x650x1800	600x650x1800	600x650x1800
Maksymalne ciśnienie wody	bar	3	3	3	3
Przyłącze wody	wejściowej cal	1	1	1	1
	wyjściowej cal	1	1	1	1
Maks. wysokość podnoszenia pompki CO	m	7,5	7,5	7,5	7,5
Pojemność naczynia zbiorczego	l	10,0	10,0	10,0	10,0
Waga netto/brutto	kg	195/230	195/230	195/230	195/230
Temperatura wody zasilającej	Chłodzenie °C	7-25	7-25	7-25	7-25
	Grzanie °C	20-60	20-60	20-60	20-60
	CWU °C	40-80	40-80	40-80	40-80
Pompa wody	Przepływ wody l/min	12,0	12,0	12,0	12,0
	Rodzaj	emaliowany z tytanową anodą			
Zbiornik wody	Pojemność l	185	185	185	185
	Grzałka kW	3,0	3,0	3,0	3,0

JEDNOSTKI ZEWNĘTRZNE		GRS-CQ4.0Pd /NhH2-E(O)	GRS-CQ6.0Pd /NhH2-E(O)	GRS-CQ8.0Pd /NhH2-E(O)	GRS-CQ10Pd /NhH2-E(O)
Zasilanie	V/f/Hz	230/l/50			
Przewody zasilające	N × mm ²	3×1,5	3×1,5	3×4	3×4
Zabezpieczenie prądowe	A	16	16	25	25
Ilość czynnika	R32 kg	1,1	1,1	1,84	1,84
Zakres pracy	Chłodzenie °C	10~48	10~48	10~48	10~48
	Grzanie °C	-25~35	-25~35	-25~35	-25~35
	CWU °C	-25~45	-25~45	-25~45	-25~45
Poziom ciśnienia akustycznego	Chłodzenie dB(A)	52	52	55	55
	Grzanie dB(A)	52	52	55	55
Maksymalna długość instalacji bez konieczności doładowania czynnika	m	10	10	25	25
Dodatkowa ilość czynnika chłodniczego powyżej 5 m instalacji	g/m	16	16	0	0
Maksymalna długość instalacji chłodniczej	m	20	20	25	25
Maksymalna różnica wysokości pomiędzy jednostkami	m	15	15	15	15
Wymiary (dł. × szer. × wys.)	mm	975×396×702	975×396×702	982×427×787	982×427×787
Waga netto/brutto	kg	55/63	55/63	82/92	82/92

■ Produkt w regularnej ofercie cenowej zgodnie z cennikiem na www.gree.pl

Wartości nominalne wydajności chłodniczej i grzewczej wyznaczone zgodnie z normą EN14511 dla poniższych warunków:

***Chłodzenie:** Temperatura wody w instalacji: 18°C / 23 °C. Temperatura zewnętrzna: 35°C DB / 24°C WB.

***Grzanie:** Temperatura wody w instalacji: 35°C / 30 °C. Temperatura zewnętrzna: 7°C DB / 6°C WB.

****Chłodzenie:** Temperatura wody w instalacji: 7°C / 12 °C. Temperatura zewnętrzna: 35°C DB / 24°C WB.

****Grzanie:** Temperatura wody w instalacji: 45°C / 40 °C. Temperatura zewnętrzna: 7°C DB / 6°C WB.

PRODUKT		V08A3	V10A3	V12A3	V14A3	V16A3
MODEL		GRS-CQ8.0PdG /NhH2-M	GRS-CQ10PdG /NhH2-M	GRS-CQ12PdG /NhH2-M	GRS-CQ14PdG /NhH2-M	GRS-CQ16PdG /NhH2-M
Wydajność*	Grzanie kW	8,00	10,00	12,00	14,00	15,50
	Chłodzenie kW	8,50	10,00	11,00	12,60	13,00
Pobór mocy *	Grzanie kW	1,63	2,15	2,40	2,98	3,44
	Chłodzenie kW	1,74	2,33	2,50	3,41	3,60
COP/EER*	-	4,9/4,9	4,7/4,3	5,0/4,4	4,7/3,7	4,5/3,6
Wydajność**	Grzanie kW	8,00	10,20	12,29	14,44	16,13
	Chłodzenie kW	7,60	8,20	10,65	11,24	11,52
Pobór mocy **	Grzanie kW	1,92	2,55	3,09	3,63	4,16
	Chłodzenie kW	2,48	2,61	3,74	4,13	4,38
COP/EER**	-	4,2/3,1	4,0/3,1	4,0/2,9	4,0/2,7	3,9/2,6
Sezonowa klasa efektywności grzewczej	Temperatura wody 35°C	A+++	A+++	A+++	A+++	A+++
	Temperatura wody 55°C	A++	A++	A++	A++	A++
Średnice przewodów	Gaz cal	1/2"	1/2"	5/8"	5/8"	5/8"
	Ciecz cal	1/4"	1/4"	1/4"	1/4"	1/4"
JEDNOSTKI WEWNĘTRZNE		GRS-CQ8.0PdG /NhH2-M(l)	GRS-CQ10PdG /NhH2-M(l)	GRS-CQ12PdG /NhH2-M(l)	GRS-CQ14PdG /NhH2-M(l)	GRS-CQ16PdG /NhH2-M(l)
Zasilanie	V/f/Hz	380-415/3/50				
Przewody zasilające	N x mm ²	3x4	3x4	3x4	3x4	3x4
Zabezpieczenie prądowe	A	20	20	20	20	20
Elektryczna grzałka szczytowa	Nastawy	2	2	2	2	2
	Moc kW	6	6	6	6	6
	Kombinacja kW	3 x 2	3 x 2	3 x 2	3 x 2	3 x 2
	Zasilanie V/f/Hz	400/3/50				
Poziom ciśnienia akustycznego	dB(A)	29	29	29	29	29
Zakres nastawy temp. pomieszczenia (TP)	°C	18-30	18-30	18-30	18-30	18-30
Wymiary (dł. x szer. x wys.)	mm	600x650x1800	600x650x1800	600x650x1800	600x650x1800	600x650x1800
Maksymalne ciśnienie wody	bar	3	3	3	3	3
Przyłącze wody	wejściowej cal	1	1	1	1	1
	wyjściowej cal	1	1	1	1	1
Maks. wysokość podnoszenia pompki CO	m	7,5	7,5	7,5	7,5	7,5
Pojemność naczynia zbiorczego	l	10,0	10,0	10,0	10,0	10,0
Waga netto/brutto	kg	195/230	195/230	195/230	195/230	195/230
Temperatura wody zasilającej	Chłodzenie °C	7~25	7~25	7~25	7~25	7~25
	Grzanie °C	20~60	20~60	20~60	20~60	20~60
	CWU °C	40~80	40~80	40~80	40~80	40~80
Pompa wody	Przepływ wody l/min	12,0	12,0	12,0	12,0	12,0
	Rodzaj	emaliowany z tytanową anodą				
Zbiornik wody	Pojemność l	185	185	185	185	185
	Grzałka kW	3,0	3,0	3,0	3,0	3,0

JEDNOSTKI ZEWNĘTRZNE		GRS-CQ8.0Pd /NhH-M(O)	GRS-CQ10Pd /NhH-M(O)	GRS-CQ12Pd /NhH-M(O)	GRS-CQ14Pd /NhH-M(O)	GRS-CQ16Pd /NhH-M(O)
Zasilanie	V/f/Hz	400/3/50				
Przewody zasilające	N × mm ²	5×2,5	5×2,5	5×2,5	5×2,5	5×2,5
Zabezpieczenie prądowe	A	16	16	16	16	16
Ilość czynnika	R32 kg	1,84	1,84	1,84	1,84	1,84
Zakres pracy	Chłodzenie °C	10~48	10~48	10~48	10~48	10~48
	Grzanie °C	-25~35	-25~35	-25~35	-25~35	-25~35
	CWU °C	-25~45	-25~45	-25~45	-25~45	-25~45
Poziom ciśnienia akustycznego	Chłodzenie dB(A)	57	57	57	58	58
	Grzanie dB(A)	57	57	57	58	58
Maksymalna długość instalacji bez konieczności doładowania czynnika	m	15	15	15	15	15
Dodatkowa ilość czynnika chłodniczego powyżej 5 m instalacji	g/m	0	0	0	0	0
Maksymalna długość instalacji chłodniczej	m	15	15	15	15	15
Maksymalna różnica wysokości pomiędzy jednostkami	m	15	15	15	15	15
Wymiary (dł. × szer. × wys.)	mm	982×395×787	982×395×787	940×460×820	940×460×820	940×460×820
Waga netto/brutto	kg	88/98	88/98	110/121	110/121	110/121

■ Produkt w regularnej ofercie cenowej zgodnie z cennikiem na www.gree.pl

Wartości nominalne wydajności chłodniczej i grzewczej wyznaczone zgodnie z normą EN14511 dla poniższych warunków:

***Chłodzenie:** Temperatura wody w instalacji: 18°C / 23 °C. Temperatura zewnętrzna: 35°C DB / 24°C WB.

***Grzanie:** Temperatura wody w instalacji: 35°C / 30 °C. Temperatura zewnętrzna: 7°C DB / 6°C WB.

****Chłodzenie:** Temperatura wody w instalacji: 7°C / 12 °C. Temperatura zewnętrzna: 35°C DB / 24°C WB.

****Grzanie:** Temperatura wody w instalacji: 45°C / 40 °C. Temperatura zewnętrzna: 7°C DB / 6°C WB.

Gree Versati Split

szeroki zakres wydajności od 6,0 do 15,5 kW!

Pompy ciepła **Gree Versati Split** to urządzenia umożliwiające realizację ogrzewania, przygotowania ciepłej wody użytkowej oraz chłodzenia. Szeroki zakres wydajności pozwala na zastosowanie zarówno w budynkach mieszkalnych, jak i niewielkich inwestycjach komercyjnych. Wysokie parametry oraz nowoczesna konstrukcja sprawiają, że cechuje je **wyjatkowa energooszczędność** oraz niezawodność. Pompy ciepła Gree to wygoda użytkowania oraz szerokie możliwości pracy. Dzięki zastosowaniu dodatkowych szczytowych grzałek elektrycznych, są one w stanie **ogrzewać pomieszczenia praktycznie w każdej temperaturze polskiego klimatu**. Ich zaletą jest również możliwość sterowania przez Wi-Fi.

Atuty pomp ciepła Versati Split:

- ▶ Wydajna praca do -25°C
- ▶ COP do 5,0
- ▶ Szczytowa grzałka elektryczna w standardzie
- ▶ Obsługa zbiornika ciepłej wody użytkowej
- ▶ Wbudowany zawór trójdrogowy do połączenia zbiornika CWU
- ▶ Sterowanie Wi-Fi
- ▶ Inteligentny sterownik
- ▶ Szerokie wydajności od 6,0 kW do 15,5 kW



Funkcje

5
LAT
GWARANCJI

KLASA
ENERGETYCZNA
A+++

R32
CZYNNIK
CHŁODNICZY



Wszechstronne sterowanie

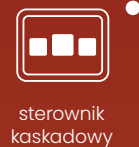

Komfort



Efektywne i niezawodne działanie



inteligentna praca

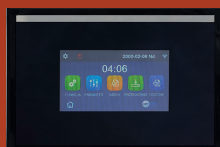

Sterownik standardowy



Czujnik temperatury pokojowej

* opcjonalnie

■ Po doposażeniu w zbiornik CWU z grzałką elektryczną

● Po doposażeniu w sterownik kaskadowy Versati

** Sterownik fabrycznie zabudowany w jednostce wewnętrznej. Sterownik można przenieść do innego pomieszczenia i podłączyć przewodowo do urządzenia.

Split 1-fazowe

PRODUKT		V06S1(2) / V06S1		V08S1(2) / V08S1		V10S1(2) / V10S1		
MODEL		GRS-CQ6.0Pd/NhH2-E		GRS-CQ8.0Pd/NhH2-E		GRS-CQ10Pd/NhH2-E		
Wydajność*	Grzanie	kW	6,00	8,00	10,00			
	Chłodzenie	kW	5,80	7,70	9,35			
Pobór mocy *	Grzanie	kW	1,20	1,61	2,10			
	Chłodzenie	kW	1,13	1,72	2,36			
COP/EER*			5,0/5,1	5,0/4,5	4,8/4,0			
Wydajność**	Grzanie	kW	5,80	8,00	9,85			
	Chłodzenie	kW	4,00	7,15	7,60			
Pobór mocy **	Grzanie	kW	1,52	2,07	2,69			
	Chłodzenie	kW	1,16	2,49	2,77			
COP/EER**			3,8/3,5	3,9/2,9	3,7/2,7			
Sezonowa klasa efektywności grzewczej	Temperatura wody 35°C		A+++	A+++	A+++			
	Temperatura wody 55°C		A++	A++	A++			
Przyłącza czynnika chłodniczego	Gaz	cal	1/2	1/2	1/2			
	Ciecz	cal	1/4	1/4	1/4			
JEDNOSTKI WEWNĘTRZNE			GRS-CQ6.0Pd/NhH2-E(I)	GRS-CQ8.0Pd/NhH2-E(I)	GRS-CQ10Pd/NhH2-E(I)			
Zasilanie	V/f/Hz		220-240/1/50					
Przewody zasilające	N x mm²		3 x 4	3 x 6	3 x 6			
Zabezpieczenie prądowe	A		20	40	40			
Elektryczna grzałka szczytowa	Nastawy		2	2	2			
	Moc	kW	3	6	6			
	Kombinacja		kW	1,5 x 2	3 x 2	3 x 2		
	Zasilanie		V/f/Hz	230/1/50				
Poziom ciśnienia akustycznego	dB(A)		29	29	29			
Przyłącze wodne wejściowe	cal		1	1	1			
Przyłącze wodne wyjściowe	cal		1	1	1			
Maks. wysokość podnoszenia pompki CO	m		7,5	7,5	7,5			
Pojemność naczynia wzbiorczego	l		10,0	10,0	10,0			
Maksymalne ciśnienie wody	bar		3	3	3			
Wymiary (dł. x szer. x wys.)	mm		460x318x860	460x318x860	460x318x860			
Waga netto/brutto	kg		62/71	62/71	62/71			
Zakres nastawy temperatury pomieszczenia (TP)	°C		18-30	18-30	18-30			
Temperatura wody zasilającej	Chłodzenie	°C	7 ~ 25	7 ~ 25	7 ~ 25			
	Grzanie	°C	20 ~ 60	20 ~ 60	20 ~ 60			
	CWU	°C	40 ~ 80	40 ~ 80	40 ~ 80			
JEDNOSTKI ZEWNĘTRZNE			GRS-CQ6.0Pd/NhH2-E(O)	GRS-CQ8.0Pd/NhH2-E(O)	GRS-CQ10Pd/NhH2-E(O)			
Zasilanie	V/f/Hz		230/1/50					
Przewody zasilające	N x mm²		3 x 1,5	3 x 4	3 x 4			
Zabezpieczenie prądowe	A		16	25	25			
Ilość czynnika	R32	kg	1,1	1,84	1,84			
Maksymalna ilość czynnika	R32	kg	1,84	1,84	1,84			
Zakres pracy	Chłodzenie	°C	10 ~ 48	10 ~ 48	10 ~ 48			
	Grzanie	°C	-25 ~ 35	-25 ~ 35	-25 ~ 35			
	CWU	°C	-25 ~ 45	-25 ~ 45	-25 ~ 45			
Poziom ciśnienia akustycznego	Chłodzenie	dB(A)	52	55	55			
	Grzanie	dB(A)	52	55	55			
Maksymalna długość instalacji bez konieczności doładowania czynnika	m		10	25	25			
Dodatkowa ilość czynnika chłodniczego powyżej 5 m instalacji	g/m		16	0	0			
Maksymalna długość instalacji chłodniczej	m		20	25	25			
Maksymalna różnica wysokości pomiędzy jednostkami	m		15	15	15			
Wymiary (dł. x szer. x wys.)	mm		975x396x702	982x427x787	982x427x787			
Waga netto/brutto	kg		55/63	82/92	82/92			

Produkt w regularnej ofercie cenowej zgodnie z cennikiem na www.gree.pl

V08S3	V10S3	V12S3	V14S3	V16S3
GRS-CQ8.0Pd/NhH-M	GRS-CQ10Pd/NhH-M	GRS-CQ12Pd/NhH-M	GRS-CQ14Pd/NhH-M	GRS-CQ16Pd/NhH-M
8,00	10,00	12,00	14,00	15,50
8,50	10,00	11,00	12,60	13,00
1,63	2,15	2,40	2,98	3,44
1,74	2,33	2,50	3,41	3,60
4,9/4,9	4,7/4,3	5,0/4,4	4,7/3,7	4,5/3,6
8,00	10,20	12,29	14,44	16,10
7,60	8,20	10,65	11,24	11,52
1,93	2,55	3,09	3,63	4,16
2,48	2,61	3,24	4,13	4,38
4,2/3,1	4,0/3,1	4,0/2,9	4,0/2,7	3,9/2,6
A+++	A+++	A+++	A+++	A+++
A++	A++	A++	A++	A++
1/2	1/2	5/8	5/8	5/8
1/4	1/4	1/4	1/4	1/4
GRS-CQ8.0Pd/NhH-M(I)	GRS-CQ10Pd/NhH-M(I)	GRS-CQ12Pd/NhH-M(I)	GRS-CQ14Pd/NhH-M(I)	GRS-CQ16Pd/NhH-M(I)
380-415/3/50	380-415/3/50	380-415/3/50	380-415/3/50	380-415/3/50
5 x 4,0	5 x 4,0	5 x 4,0	5 x 4,0	5 x 4,0
20	20	20	20	20
2	2	2	2	2
6	6	6	6	6
3,0 x 2	3,0 x 2	3,0 x 2	3,0 x 2	3,0 x 2
380-415/3/50	380-415/3/50	380-415/3/50	380-415/3/50	380-415/3/50
29	29	29	29	29
1	1	1	1	1
1	1	1	1	1
7,5	7,5	7,5	7,5	7,5
10,0	10,0	10,0	10,0	10,0
3	3	3	3	3
460x318x860	460x318x860	460x318x860	460x318x860	460x318x860
60/69	60/69	60/69	60/69	60/69
18-30	18-30	18-30	18-30	18-30
7 ~ 25	7 ~ 25	7 ~ 25	7 ~ 25	7 ~ 25
20 ~ 60	20 ~ 60	20 ~ 60	20 ~ 60	20 ~ 60
40 ~ 80	40 ~ 80	40 ~ 80	40 ~ 80	40 ~ 80
GRS-CQ8.0Pd/NhH-M(O)	GRS-CQ10Pd/NhH-M(O)	GRS-CQ12Pd/NhH-M(O)	GRS-CQ14Pd/NhH-M(O)	GRS-CQ16Pd/NhH-M(O)
380-415/3/50	380-415/3/50	380-415/3/50	380-415/3/50	380-415/3/50
5 x 2,5	5 x 2,5	5 x 2,5	5 x 2,5	5 x 2,5
16	16	16	16	16
1,84	1,84	1,84	1,84	1,84
1,84	1,84	1,84	1,84	1,84
10 ~ 48	10 ~ 48	10 ~ 48	10 ~ 48	10 ~ 48
-25 ~ 35	-25 ~ 35	-25 ~ 35	-25 ~ 35	-25 ~ 35
-25 ~ 45	-25 ~ 45	-25 ~ 45	-25 ~ 45	-25 ~ 45
57	57	57	58	58
57	57	57	58	58
15	15	15	15	15
0	0	0	0	0
15	15	15	15	15
15	15	15	15	15
982x427x787	982x427x787	940x460x820	940x460x820	940x460x820
88/98	88/98	110/121	110/121	110/121

Wartości nominalne wydajności chłodniczej i grzewczej wyznaczone zgodnie z normą EN14511 dla poniższych warunków:

*Chłodzenie: Temperatura wody w instalacji: 18°C / 23°C. Temperatura zewnętrzna: 35°C DB / 24°C WB.

*Grzanie: Temperatura wody w instalacji: 35°C / 30°C. Temperatura zewnętrzna: 7°C DB / 6°C WB.

**Chłodzenie: Temperatura wody w instalacji: 7°C / 12°C. Temperatura zewnętrzna: 35°C DB / 24°C WB.

**Grzanie: Temperatura wody w instalacji: 45°C / 40°C. Temperatura zewnętrzna: 7°C DB / 6°C WB.

Gree Versati Monoblok

uniwersalność i funkcjonalność

Pompy ciepła **Gree Versati Monoblok** to urządzenia które, zyskały dużą popularność ze względu na łatwość montażu i dużą wydajność. Charakteryzują się wysokimi współczynnikami efektywności energetycznej oraz zwiększoną niezawodnością grzania.

Współczynnik COP tych modeli osiągać może nawet ponad 5,0, przez co są one wyjątkowo energooszczędne. Dodatkowo, pompy ciepła Monoblok wyposażone są w **fabryczne grzałki szczytowe**. Dzięki dwustopniowej regulacji mogą one wspomagać pompę ciepła podczas skrajnie niskich temperatur zewnętrznych. Gwarantuje to ciągłe i wydajne ogrzewanie budynku w każdych warunkach.

Atuty pomp ciepła Versati Monoblok

- ▶ Wbudowana szczytowa grzałka elektryczna
- ▶ Wydajna praca do -25°C
- ▶ COP nawet ponad 5,0
- ▶ Kompaktowa konstrukcja
- ▶ Łatwa instalacja
- ▶ Obsługa zbiornika ciepłej wody użytkowej
- ▶ Sterowanie Wi-Fi
- ▶ Inteligentny sterownik
- ▶ Temperatura wody grzewczej nawet do 65°C



Funkcje

5 LAT GWARANCJI

KLASA ENERGETYCZNA A+++

R₃₂ CZYNNIK CHŁODNICZY



Wszechstronne sterowanie



sterownik przewodowy



sterowanie wi-fi



moduł pozwolenia na pracę



sterowanie BMS



tygodniowy programator

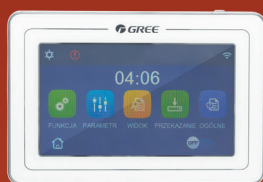

Sterownik standardowy



Czujnik temperatury pokojowej

Komfort



szybka gorąca woda



cicha praca



tryb chłodzenia



regulacja temperatury pomieszczenia



regulacja temperatury wody



termostat



kompaktowa konstrukcja

Efektywne i niezawodne działanie



ograniczenie poboru mocy



dwustopniowa sprężarka



Certyfikat Eurovent



grzałka karteru sprężarki



wysoka wydajność



oszczędzanie energii



szczytowa grzałka elektryczna



powłoka ochronna wymienników

inteligentna praca



wygrzewanie posadzki



dezynfekcja zbiornika CWU



tryb wakacyjny



regulacja pogodowa



inteligentne odszranianie



inwerter



samodiagnoza



auto restart

* opcjonalnie

■ Po doposażeniu w zbiornik CWU z grzałką elektryczną

Monoblok 1-fazowe

PRODUKT			V08MIH	V10MIH
MODEL			GRS-CQ8.0Pd/NhG3-E	GRS-CQ10Pd/NhG3-E
Wydajność*	Grzanie	kW	8,20	10,20
	Chłodzenie	kW	8,30	10,20
Pobór mocy *	Grzanie	kW	1,54	2,02
	Chłodzenie	kW	1,56	2,00
COP/EER*			5,3/5,3	5,1/5,1
Wydajność**	Grzanie	kW	8,30	10,20
	Chłodzenie	kW	7,40	9,00
Pobór mocy **	Grzanie	kW	1,90	2,50
	Chłodzenie	kW	2,00	2,65
COP/EER**	—		4,4/3,7	4,1/3,4
Sezonowa klasa efektywności grzewczej	Temperatura wody 35°C		A+++	A+++
	Temperatura wody 55°C		A++	A++
Sezonowa efektywność energetyczna ogrzewania pomieszczeń (ηs)	Temperatura wody 35°C		177	176
	Temperatura wody 55°C		145	135
Zasilanie	V/f/Hz		220-240/1/50	220-240/1/50
Przewody zasilające	N x mm ²		6+6	6+6
Zabezpieczenie prądowe	A		32+32	32+32
Grzałka elektryczna	Nastawy		2	2
	Moc	kW	6	6
	Kombinacja	kW	3,0 x 2	3,0 x 2
	Zasilanie	V/f/Hz	220-240/1/50	220-240/1/50
Ilość czynnika	R32	kg	1,60	1,60
Zakres nastawy temperatury pomieszczenia (TP)	°C		18-30	18-30
Zakres pracy	Chłodzenie			-15~48
	Grzanie	°C		-25~35
	CWU			-25~45
Temperatura wody zasilającej	Chłodzenie			5~25
	Grzanie	°C		20~65
	CWU			40~80
Poziom ciśnienia akustycznego	Chłodzenie	db(A)	52	54
	Grzanie	db(A)	54	56
Przyłącze wodne wejściowe	cal		1	1
Przyłącze wodne wyjściowe	cal		1	1
Maks. wysokość podnoszenia pompki CO	m		8,0	8,0
Pojemność naczynia zbiorczego	l		3,0	3,0
Maksymalne ciśnienie wody	bar		3	3
Wymiar (dł. x szer. x wys.)	mm		1206x445x878	1206x445x878
Waga netto/brutto	kg		127/146	127/146

Produkt w regularnej ofercie cenowej zgodnie z cennikiem na www.gree.pl

VI0M3H	VI2M3H	VI4M3H	VI6M3H
GRS-CQ10Pd/NhG3-M	GRS-CQ12Pd/NhG3-M	GRS-CQ14Pd/NhG3-M	GRS-CQ16Pd/NhG3-M
10,20	12,00	14,20	15,70
10,20	12,00	13,90	15,40
2,06	2,49	3,09	3,57
2,13	2,61	3,32	4,05
5,0/4,8	4,8/4,6	4,6/4,2	4,4/3,8
10,20	13,00	14,20	16,20
9,10	11,10	13,30	13,80
2,60	3,45	3,84	4,49
2,80	3,58	4,75	5,09
3,9/3,3	3,8/3,1	3,7/2,8	3,6/2,7
A+++	A+++	A+++	A+++
A++	A++	A++	A++
189	180	179	179
140	137	138	138
380-415/3/50	380-415/3/50	380-415/3/50	380-415/3/50
1.5+1.5	2.5+1.5	2.5+1.5	2.5+1.5
16+16	16+16	16+16	16+16
2	2	2	2
6	6	6	6
3,0 x 2	3,0 x 2	3,0 x 2	3,0 x 2
220-240/1/50	220-240/1/50	220-240/1/50	220-240/1/50
1,60	2,20	2,20	2,20
18~30	18~30	18~30	18~30
	-15~48		
	-25~35		
	-25~45		
	5~25		
	20~65		
	40~80		
54	54	55	56
56	56	58	59
1	1	1	1
1	1	1	1
8,0	8,5	8,5	8,5
3,0	3,0	3,0	3,0
3	3	3	3
1206x445x878	1206x445x878	1206x445x878	1206x445x878
141/159	148/166	148/166	148/166

Wartości nominalne wydajności chłodniczej i grzewczej wyznaczone zgodnie z normą EN14511 dla poniższych warunków:

***Chłodzenie:** Temperatura wody w instalacji: 18 °C / 23 °C. Temperatura zewnętrzna: 35 °C DB / 24 °C WB.

***Grzanie:** Temperatura wody w instalacji: 35 °C / 30 °C. Temperatura zewnętrzna: 7 °C DB / 6 °C WB.

****Chłodzenie:** Temperatura wody w instalacji: 7 °C / 12 °C. Temperatura zewnętrzna: 35 °C DB / 24 °C WB.

****Grzanie:** Temperatura wody w instalacji: 45 °C / 40 °C. Temperatura zewnętrzna: 7 °C DB / 6 °C WB.

Pompy ciepła Versati – **wymiary jednostek**

Wymiary **All in One**

GRS-CQ4.0PdG/NhH2-E • GRS-CQ6.0PdG/NhH2-E

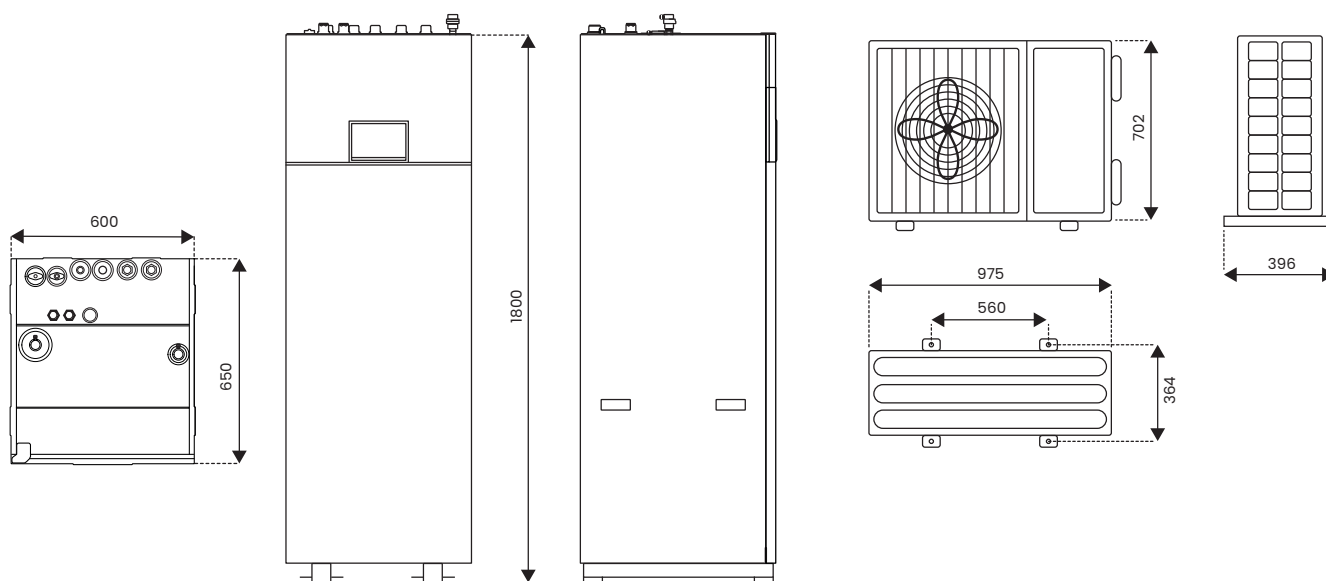

Wymiary podane w mm

GRS-CQ8.0PdG/NhH2-E • GRS-CQ10PdG/NhH2-E • GRS-CQ8.0PdG/NhH2-M • GRS-CQ10PdG/NhH2-M

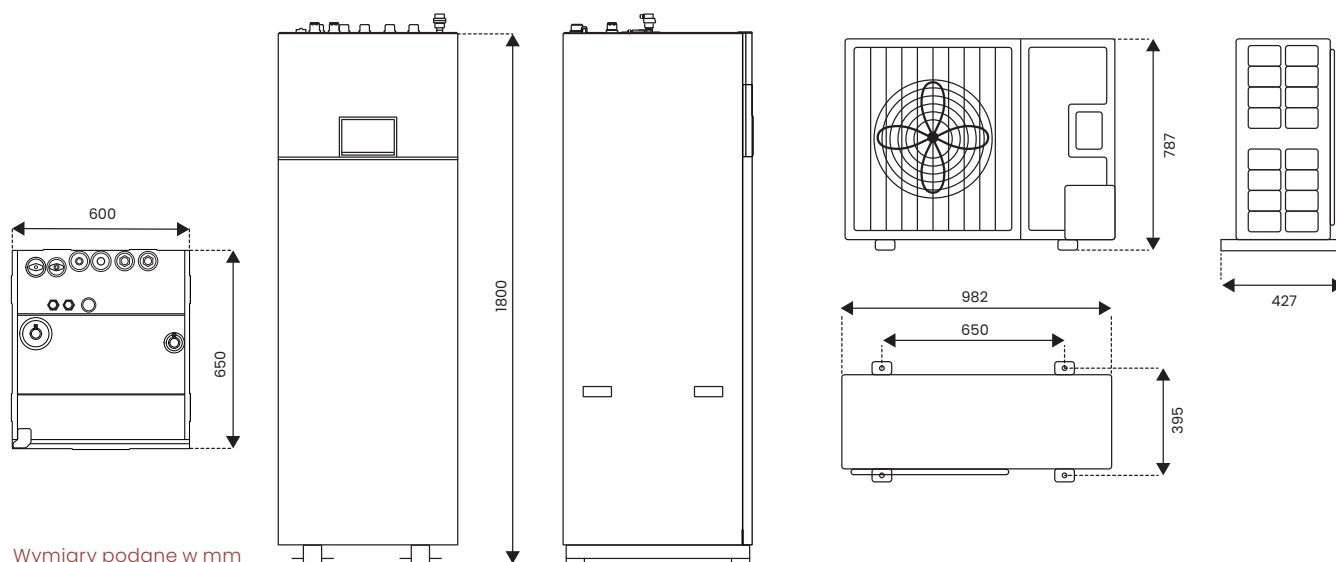

Wymiary podane w mm

GRS-CQ12PdG/NhH2-M • GRS-CQ14PdG/NhH2-M • GRS-CQ16PdG/NhH2-M

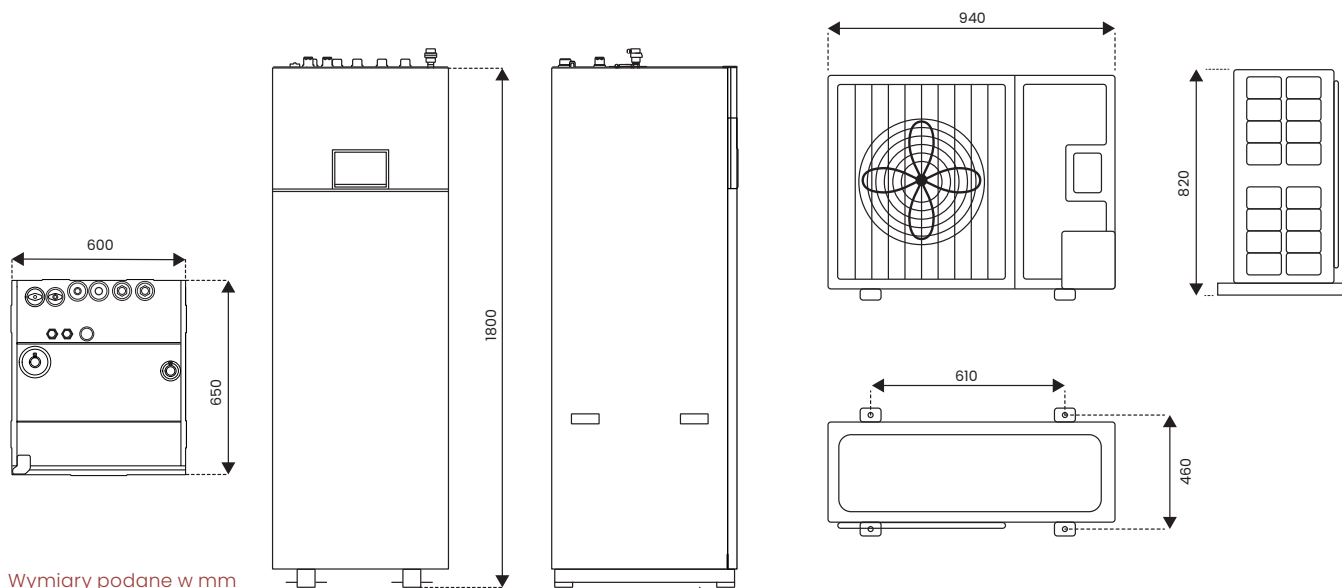

Wymiary **SPLIT**

GRS-CQ6.0Pd/NhH2-E

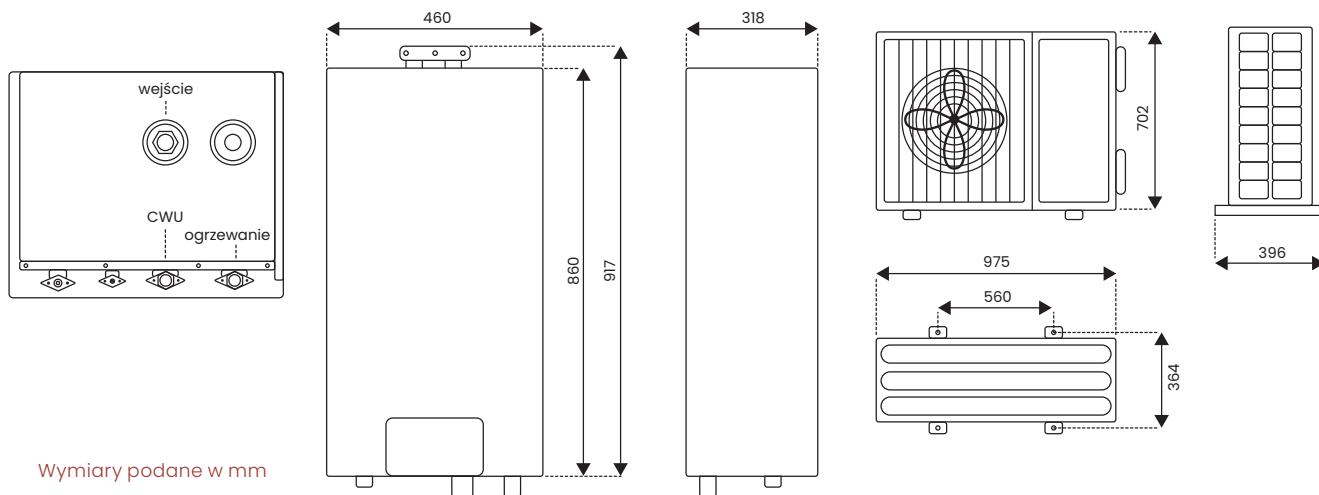

Wymiary podane w mm

GRS-CQ8.0Pd/NhH2-E • GRS-CQ10Pd/NhH2-E • GRS-CQ8.0Pd/NhH-M • GRS-CQ10Pd/NhH-M

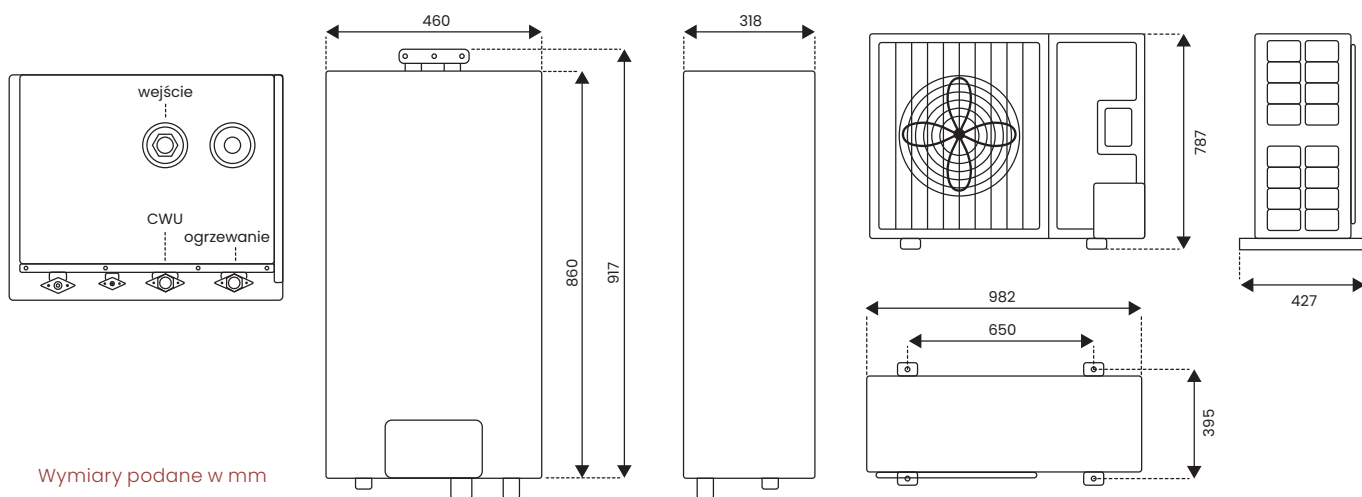

Wymiary podane w mm

GRS-CQ12Pd/NhH-M • GRS-CQ14Pd/NhH-M • GRS-CQ16Pd/NhH-M

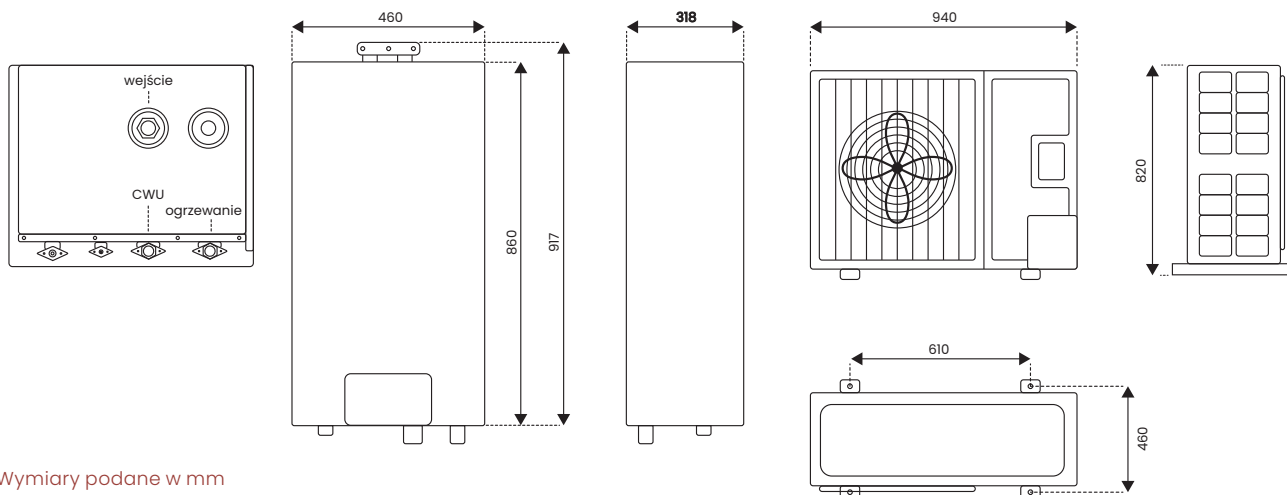

Wymiary podane w mm

Wymiary **MONOBLOK**

GRS-CQ8.0Pd/NhG3-E • GRS-CQ10Pd/NhG3-E • GRS-CQ8.0Pd/NhG3-M • GRS-CQ10Pd/NhG3-M
 GRS-CQ12Pd/NhG3-M • GRS-CQ14Pd/NhG3-M • GRS-CQ16Pd/NhG3-M

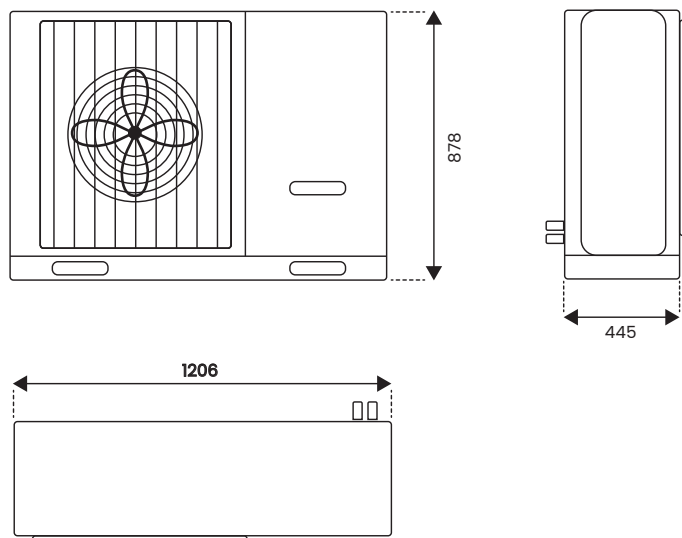

Wymiary podane w mm



Z produktów Gree
korzysta już ponad
500 mln
zadowolonych klientów
na całym świecie.
Dołącz do nas.

FREE

FREE POLSKA SP. Z O.O.

WYŁĄCZNY PRZEDSTAWICIEL MARKI GREE W POLSCE

Free Polska Sp. z o.o.

ul. Dobrego Pasterza 13/3, 31-416 Kraków

tel. 12 307 06 40 • gree@gree.pl • www.gree.pl

Niniejszy materiał ma charakter informacyjny i nie stanowi oferty handlowej w rozumieniu Art.66 §1 Kodeksu Cywilnego. Wszystkie teksty, rysunki, zdjęcia oraz wszystkie inne informacje, opublikowane w niniejszym katalogu, są chronione prawem autorskim i należą do Free Polska Sp. z o.o. lub zostały wykorzystane na podstawie odpowiednich licencji.

Wszelkie kopiowanie, dystrybucja, przetwarzanie oraz przesyłanie zawartości bez zezwolenia firmy Free Polska Sp. z o.o. jest zabronione. W związku z ciągłym rozwojem firmy oraz wdrażaniem nowych produktów i rozwiązań technicznych, podane w niniejszej publikacji dane techniczne mogą ulec zmianie. W przypadku wątpliwości skontaktuj się z Autoryzowanym Partnerem, Dystrybutorem lub Free Polska Sp. z o.o.

Urządzenia klimatyzacyjne Gree zawierają fluorowane gazy cieplarniane R32, objęte protokołem z Kioto oraz czynnik chłodniczy R290.

